

FUJIIRYŌKI

home use
Destiné à un usage privé

CALM PLUS⁺

Massage Chair :
Fauteuil de Massage : **MR6000**

User manual
Manuel de l'utilisateur



Category: machinery and appliances
general designation: household electric massage chair

Catégorie: machines et appareils.
Désignation générale: fauteuil de massage électrique à usage personnel

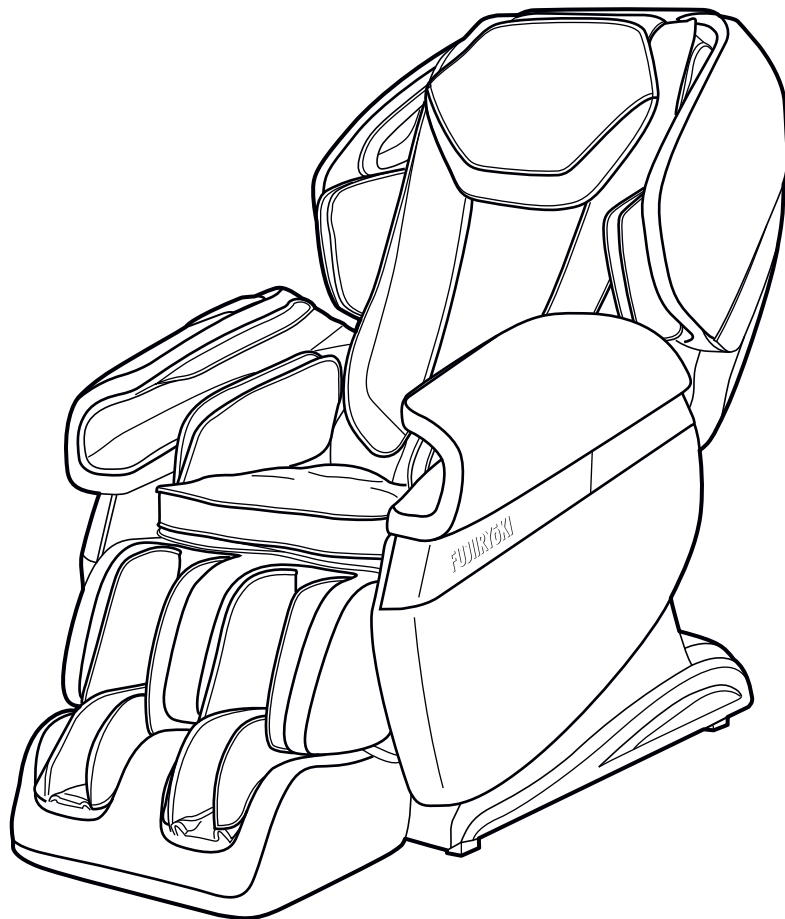

Purpose of use, effect-efficacy

Substitution of massage for home-use

- Thank you very much for purchasing Fujiiryoki massage chair.
- Carefully read this operation manual before use and only use as directed.
- Please read the safety precautions on pages 4-10 before use.
- Keep this operation manual where it will be readily available for future referral.
- Please recycle the outer packaging material where possible.

Objectif de l'utilisation, effet-efficacité

Substitution au massage pour un usage privé

- Nous vous remercions d'avoir acheté le fauteuil de massage Fujiiryoki.
- Veuillez lire attentivement ce manuel d'utilisation avant toute utilisation et respectez impérativement les consignes.
- Veuillez lire les précautions de sécurité figurant dans les pages 34 à 40 avant toute utilisation.
- Conservez ce manuel d'utilisation à portée de main.
- Veuillez recycler le matériel d'emballage extérieur dans la mesure du possible.

Contents

Before use

- IMPORTANT SAFETY INSTRUCTIONS 4
- Place massage chair 11
- Before use 14
- Names and Functions of Each Part 18

How to use

- Recline adjustment 22
- settings 23
- Auto programs 24
- Manual massage 26
- How to adjust massage 28

Overhaul and maintenance methods

- Cleaning and maintenance 31
- Troubleshooting 32
- Product specifications 33

Contenu

Avant l'utilisation

- CONSIGNES DE SÉCURITÉ IMPORTANTES 34
- Placer le fauteuil de massage 41
- Avant l'utilisation 44
- Noms et fonctions de chaque pièce 48

Utilisation

- Réglage de l'inclinaison 52
- Pour ajuster les paramètres 53
- Utilisation du parcours automatique 54
- Utiliser les cours manuels 56
- Comment régler le massage 58



Méthodes de révision et d'entretien

- Nettoyage et entretien 61
- Dépannage 62
- Spécifications du produit 63



MEMO

IMPORTANT SAFETY INSTRUCTIONS

- Read these "Important Safety Instructions" before use and use this product properly
- These important safety instructions are prescribed to ensure correct usage of the product, and to prevent injury and damage to the user and other persons.
- Following are the display and contents.
- Please keep to the regulations as these are important instructions for your safety.



 DANGER	Improper usage may result in serious injury or death.
 WARNING	Improper usage may result in injury or damage to property.*

*Property refers to houses, household belongings, domestic animals and pets.

	<p>⊘ Prohibited actions The prohibited action is illustrated inside the illustration (for example, the illustration on the left refers to "Prohibiting disassembling")</p>
	<p>● Directives, actions which are compulsory The prohibited action is illustrated inside the illustration (for example, the illustration on the left refers to "unplugging the power plug")</p>

- Always keep this operation manual where it will be readily available for referral.
- Attention: When disposing of this product and/or its accessories, do so in accordance with local laws and regulations. For details, please refer to your local authority.

DANGER

	<p>Because this equipment has a built-in heater and the surface becomes hot, person who are not sensitive to heat should pay attention to use. Pay full attention when it falls under the following.</p> <ul style="list-style-type: none"> •elderly, ailing person, those who cannot operate by themselves •persons who took medicine that cause drowsiness (sleeping pills, cold medicine) •persons with heavy drinking, heavy tiredness •persons with hematogenous disorder (diabetes, etc.) •persons who receive a note from the doctor •people with weak temperature sense. <p>There is a risk of low temperature burns, dehydration.</p>
	<p>The following persons must consult a medical physician before using this product.</p> <ul style="list-style-type: none"> •Persons using a medical electronic device embedded in the body such as a pacemaker susceptible to the electromagnetic disturbances. •persons with malignant tumors. •persons with heart diseases. •persons who are pregnant or those immediately after childbirth. •persons who suffer from paresthesia related to peripheral circulatory disturbance due to diabetes etc. •persons with wounds on their skin. •persons in need of repose. •persons with Temperature sensory loss. •persons with body temperatures exceeding 38°C. (when strong acute inflammation symptoms, malaise, hills, blood pressure fluctuations are observed, when debilitated) •persons with herniated discs. •a person with tendovaginitis. •persons who suffer from osteoporosis, spinal column fractures, or acute pains. •persons with abnormalities in the spine, or those whose spines are bent. •persons who feel an abnormality on the body not prescribed above, persons in treatment by a doctor.



DANGER

If the chair stops moving or any abnormalities occur, unplug the power plug and contact the point of purchase for an
Electrification, short circuits and fire may occur.

Take care of the movements of the knead balls when massaging around neck. Avoid excessive massaging or massaging the front of the neck.
Accidents or injuries may occur.

When reclining or lowering the footrest, always check underneath and surroundings the footrest for people, pets, and other items.
Accidents or injuries may occur.

When reclining or lowering the footrest, be careful not to get hands, fingers, feet, head caught underneath the footrest or backrest.
●underneath the chair itself ●backrest, seat, clearance of armrest ●clearance of footrest, seat, armrest ●underneath the footrest, the back of footrest ●clearance between arm and armrest ●behind the backrest
Accidents or injuries may occur.

Before use, check underneath the back pad to make sure that there are no rips or tears in the cover cloth of the seat back. (Should there be any rips or tears, no matter how small, immediately discontinue use, disconnect the power cord, and ask for repairs to be conducted).
Continued use with rips or tears in the cloth of the seat back may cause electric shocks or injuries.

Always unplug this appliance from the electrical outlet immediately after using and before cleaning.

Not long term use of heater and same spot on the body
If heat is used on the same spot for a long time, low temperature burns may occur even if the temperature is comparatively low in 40-60°C.

— About low temperature burn —
●Low temperature burn effect the deep part of the skin and shows red specks or blisters.
●In case red specks or blisters are found, consult a medical physician immediately.

The following people are strongly recommended not to use this product. Certain prohibited from receiving a massage by a medical physician.
(for example, those suffering from thrombosis, severe aneurysm, acute varicose veins, various kinds of dermatitis and skin infections (including inflammations of subcutaneous tissue), etc.)

Do not remove, rip or cut the cover of the chair (backrest, footrest) on purpose.
Never use the chair with the cover removed or torn as clothes and hair may get caught in the knead balls.

Do not use the chair other than on the designated voltage. Fire or electrification may occur.

Do not use the chair when the power cord or its plug is damaged, or when the receptacle is loose. Contact your point of purchase for repairs if the power cord or power plug are damaged in any way. Continued usage may result in electric shocks, shortage, or even fire.

Surely plug the power plug to the root and keep away from the dust. Doing so may cause damage, fire and electrification.

Do not allow unattended children or people unable to declare their own intentions to use this chair. Do not allow infants near the chair. Electrification or injuries may occur.

Do not allow children to play or get on the chair. Accidents or injuries may occur.

Do not connect or disconnect the power plug with wet hands. Electrification may occur.



IMPORTANT SAFETY INSTRUCTIONS



DANGER

	Never use pins or other metallic fasteners with this appliance.
	Carefully examine the covering before each use. Discard the appliance if the covering shows any sign of deterioration, such as checking, blistering, or cracking.
	Do not use or store in the bathrooms or places of high humidity or moisture. Electrification, fire, accidents, and moulding may occur.
	Never remodel or decompose/repair by yourself. Fire or injury due to abnormal action may occur.



WARNING

	Usage of this product should be limited to 30 minutes for each use. Continual use on the same part of the body should be limited to 5 minutes. Prolonged use may damage muscles and nerves.(Only use for 30 minutes per day.)
	The following persons should consult a medical physician before using this product. <ul style="list-style-type: none"> ●persons whose muscles have become weak due to increasing age, and those who are of slim build. ●persons suffering from lower back pain caused by bones or internal organs. ●persons easily bruised, susceptible to sprains. ●persons who suffer from intense motion sickness. ●persons who have undergone internal organ or heart operations.
	If any rashes, reddening of the skin, itches or similar symptoms appear after using this product, immediately stop using and consult a physician. Accident and ill health may occur.
	An appliance should never be left unattended when plugged in. Unplug from outlet when not in use, and before putting on or taking off parts. To disconnect, turn all controls to the off position, then remove plug from outlet. This may result in accidents due to children's mischief.
	Use the chair on a level surface. Do not use outdoors. Damage or accidents may occur.
	Make sure operation buttons and timers are operating normally before use. Accidents or injury may occur.
	Read the operation manual once again and confirm the product is operating normally before using the chair after a prolonged period of non-use. Accidents or injury may occur.
	Confirm no items get caught in the chair (backrest, footrest, armrest) before use. Never drop or insert any object into any opening. Accidents or injury may occur.
	Do not place feet or hands on the footrest when the footrest is retracting. Accidents or injury may occur.
	When any physical abnormalities appear or are felt during operation, stop using the product immediately and consult a physician.
	Sit down slowly after confirming the knead balls are located at the storage position. Accidents or injury may occur.
	Use weak stimulation massage when you start to use. Injury may occur.



WARNING



Make sure the ground terminal is installed. Damages or electrification may occur when ground terminal is not installed.



Turn the power switch OFF and unplug the power cord immediately in times of power shortages. When power is restored accidents may occur.

Unplug the power plug by holding the actual power plug and not the cord. This may cause electrification, short circuits, or fire.

Unplug the power plug when not using the chair. This may cause a fire due to insulation degradation by dust or humidity.

When maintaining the chair always unplug the power cord. This may cause electrification or injury.



Never operate the appliance with the air openings blocked. Keep the air openings free of lint, hair, and the like.

Never drop or insert any object into any opening.

To disconnect, turn all controls to the off position, than remove plug from outlet.

The appliance is intended for household use.

Temperatures sufficiently high to cause burns may occur regardless of the control setting. Do not use on an infant or invalid or on a sleeping or unconscious person. Do not use on sensitive skin or on a person with poor blood circulation. Check the skin in contact with the heated area of the appliance frequently to reduce the risk of blistering.

Do Not Crush - Avoid sharp folds.

Do not damage the power cord or power plug.

- Do not hurt ●Do not damage ●Do not process ●unreasonably bend or pull.
- Do not twist ●Do not tie ●Do not place heavy items on the power cord. ●Do not get the power cord caught, especially when moving the chair.

Never operate this appliance if it has a damaged cord or plug, if it is not working properly, if it has been dropped or damaged, or dropped into water. Return the appliance to a service center for examination and repair.

Continued usage may result in electric shocks, shortage, or even fire.

Do not use immediately after eating or consuming alcohol. Nausea, illness, accidents or injury may occur.

Do not close to stoves or other sources of fire, nor smoke whilst using the chair. Do not use on heated carpets or other heating equipment. Do not operate under blanket or pillow. Excessive heating can occur and cause fire, Electric shock, or injury to persons. Keep the cord away from heated surfaces. This may cause fire.

Do not stand on the seat, or get on the seat back, footrest, arm or shoulder portion of the chair. The user or chair may rollover and injury or accidents may result.

Do not stand or sit down on upper part of the backrest, the front of the seat or on the footrest when the chair is reclining. The user or chair may rollover and injury or accidents may result.

Do not try to sit or get up from the chair when the chair is reclining or the footrest is elevated. The user or chair may rollover and injury or accidents may result.

IMPORTANT SAFETY INSTRUCTIONS



WARNING



Do not use accessories other than those which accompany the chair. Doing so may cause product malfunction.

Do not use the chair whilst wearing earrings, necklaces, scarves, or other ornaments. This may cause injury.

Do not use the chair whilst wearing hard objects on the head, such as hair ornaments. This may cause injury.

Do not use thigh or hip massage with hard objects in pockets. This may cause accidents or injury.

Do not use while naked. Direct massages on the naked body may damage the skin.

Do not use on the elbow, knee, head, abdomen areas. Do not get hands or feet caught in the knead balls. Injuries may occur.

Do not pull out the power cord, or turn off the power switch whilst using the chair. This may cause accidents or injury.

Do not sleep whilst using the chair. This may cause ill health or injury.

Do not move the chair while people or items are on the chair. Damage or injuries may occur.

Make sure no more than 1 person is on the chair at any one time. Doing so may result in damage to the chair or injury.

Do not wipe with benzine, paint thinner or alcohol, nor spray with any pharmaceutical sprays. This may cause fire or electrification.

Not to be used for purposes other than massage purposes. This may cause damage or accidents.

Do not use other therapeutic equipment whilst using this product. This may cause ill health or accidents.

Do not haul the chair itself or move with the casters on the floor where it easily gets scratches.

Do not overturn the chair or subject the chair to any strong shocks. Damage or injury may occur.

Do not operate where aerosol (spray) products are being used or where oxygen is being administered.

Use this appliance only for its intended use as described in this manual. Do not use attachments not recommended by the manufacturer.

Do not carry this appliance by supply cord or use cord as a handle.

Never operate the appliance with the air openings blocked. Keep the air openings free of lint, hair, and the like.

Close supervision is necessary when this appliance is used by, on, or near children, invalids, or disabled persons.



WARNING



Never operate this appliance if it has a damaged cord or plug, if it is not working properly, if it has been dropped or damaged, or dropped into water. Return the appliance to a service center for examination and repair.

Keep the cord away from heated surfaces.

Use heated surfaces carefully. May cause serious burns. Do not use over insensitive skin areas or in the presence of poor circulation. The unattended use of heat by children or incapacitated persons may be dangerous.

Keep children away from extended foot support, back support (or other similar parts).

Connect this appliance to a properly grounded outlet only. See Grounding Instructions.

This appliance is not intended for use by persons (including children) with reduced physical, sensory or mental capabilities, or lack of experience and knowledge, unless they have been given supervision or instruction concerning use of the appliance by a person responsible for their safety.

Children should be supervised to ensure that they do not play with the appliance.

This appliance can be used by children aged from 8 years and above and persons with reduced physical, sensory or mental capabilities or lack of experience and knowledge if they have been given supervision or instruction concerning use of the appliance in a safe way and understand the hazards involved.

Cleaning and user maintenance shall not be made by children without supervision

Please do not listen at high volume.

Listening at a high volume for a long time may damage your hearing.

IMPORTANT SAFETY INSTRUCTIONS

Grounding instructions

! DANGER

Improper connection of the equipment-grounding conductor can result in a risk of electric shock. Check with a qualified electrician or serviceman if you are in doubt as to whether the product is properly grounded. Do not modify the plug provided with the product – if it will not fit the outlet, have a proper outlet installed by a qualified electrician.

! WARNING

Ground should be installed firmly. When the ground is not installed, it may cause electric shock at the time of trouble and short circuit.

※ This product must be grounded. If it should malfunction or breakdown, grounding provides a path of least resistance for electric current to reduce the risk of electric shock. This product is equipped with a cord having an equipment-grounding conductor and a grounding plug. The plug must be plugged into an appropriate outlet that is properly installed and grounded in accordance with all local codes and ordinances.

Grounding methods

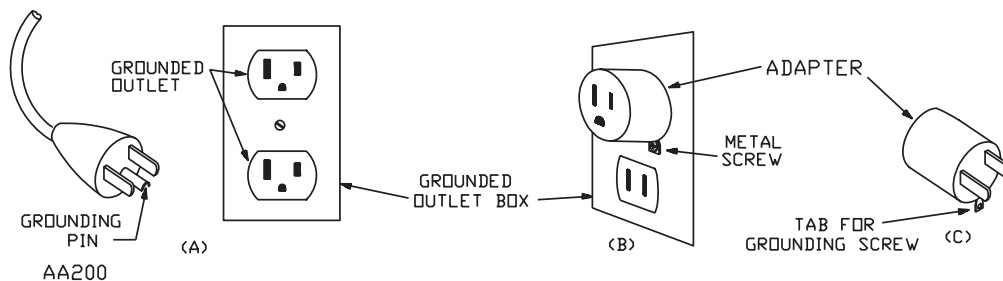

※ This product is for use on a nominal 120-V circuit, and has a grounding plug that looks like the plug illustrated in sketch A in Figure 86.1. A temporary adapter that looks like the adapter illustrated in sketches B and C may be used to connect this plug to a 2-pole receptacle as shown in sketch B if a properly grounded outlet is not available. The temporary adapter should be used only until a properly grounded outlet (sketch A) can be installed by a qualified electrician. The green colored rigid ear, lug, or the like extending from the adapter must be connected to a permanent ground such as a properly grounded outlet box cover. Whenever the adapter is used, it must be held in place by a metal screw.

When there is no ground terminal in the power outlet

Before purchase, discuss with electric shop, dealer and do the grounding (D-Class<Class-D> installation work/cost).

Place massage chair

Required space for installation

Make sure there is enough space so that the massage chair can be tilted, and the back end of the massage chair should be at least 14 inches away from the wall.

Do not expose the massage chair to direct sunlight or high-temperature environments (such as in front of heating equipment). For long-term use in designated locations, it is recommended to lay soft cushions. When laying the mat flat, The size should be enough to cover the area where the machine contacts the floor and the area where the feet contact the floor.

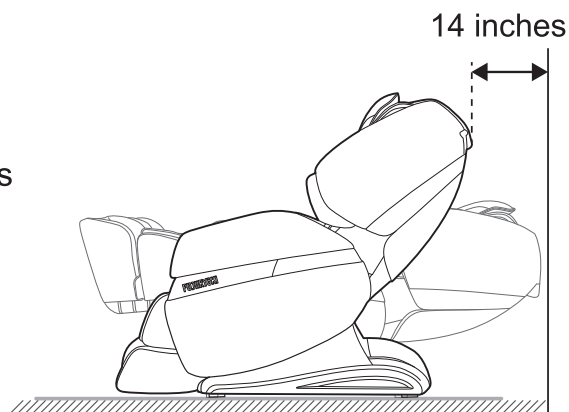

How to lift the massage chair

Support the bottom sides of the stand, then lift and move. Since the machine is heavy, please be careful when carrying it to avoid straining your back. (This machine must be carried by two or more persons.)

1. Please lift the massage chair to move it on fragile surfaces such as wooden floors.
2. When moving on a wooden floor, it is recommended to lift the chair to avoid damages on the floor by the casters. When lifting and moving the chair to a designated position and lowering it, Be careful to keep your hands and feet out of the way to avoid the severe injuries. Do not let go of the machine until it is completely in flat position to prevent damage on the floor. It is recommended to place mats or other protectors on the floor.

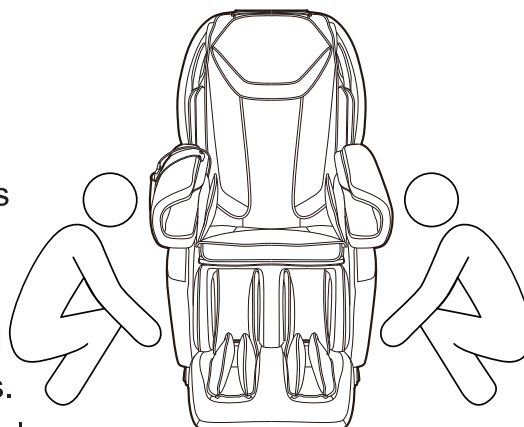

Place massage chair

How to move the massage chair by a person

Use the rear casters to move the massage chair. According to the method shown in the picture, tilt the chair downwards and backwards about 45° to move it.

Note: Do not press down too much to avoid product damage or injury to the carrying person by falling down the chair.



1. Before moving, you need to shut down the machine correctly, completely restore the backrest and legrest position, and then remove the power supply from the product.

2. The product must be left empty when moving. Do not allow people, pets or debris to stay on the product.

3. When using the casters to move the chair, Avoid obstacles exceeding 1inch in height or 1inch in width.

4. The casters are not designed for long-distance movement. For distances exceeding 50 meters, move the product slowly and steadily in short segments.

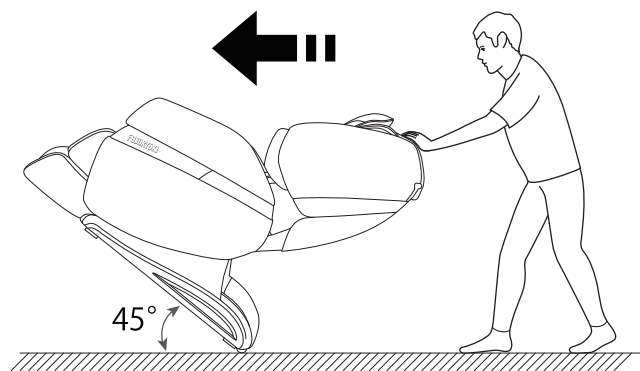

How to set the armrest for use

1. The armrests arrive in a space-saving position to minimize the package size.
2. Before using the massage chair, widen armrests by pulling them outward after unlock the key as shown in the illustration below.
3. After widening the armrest, secure the lock before use.

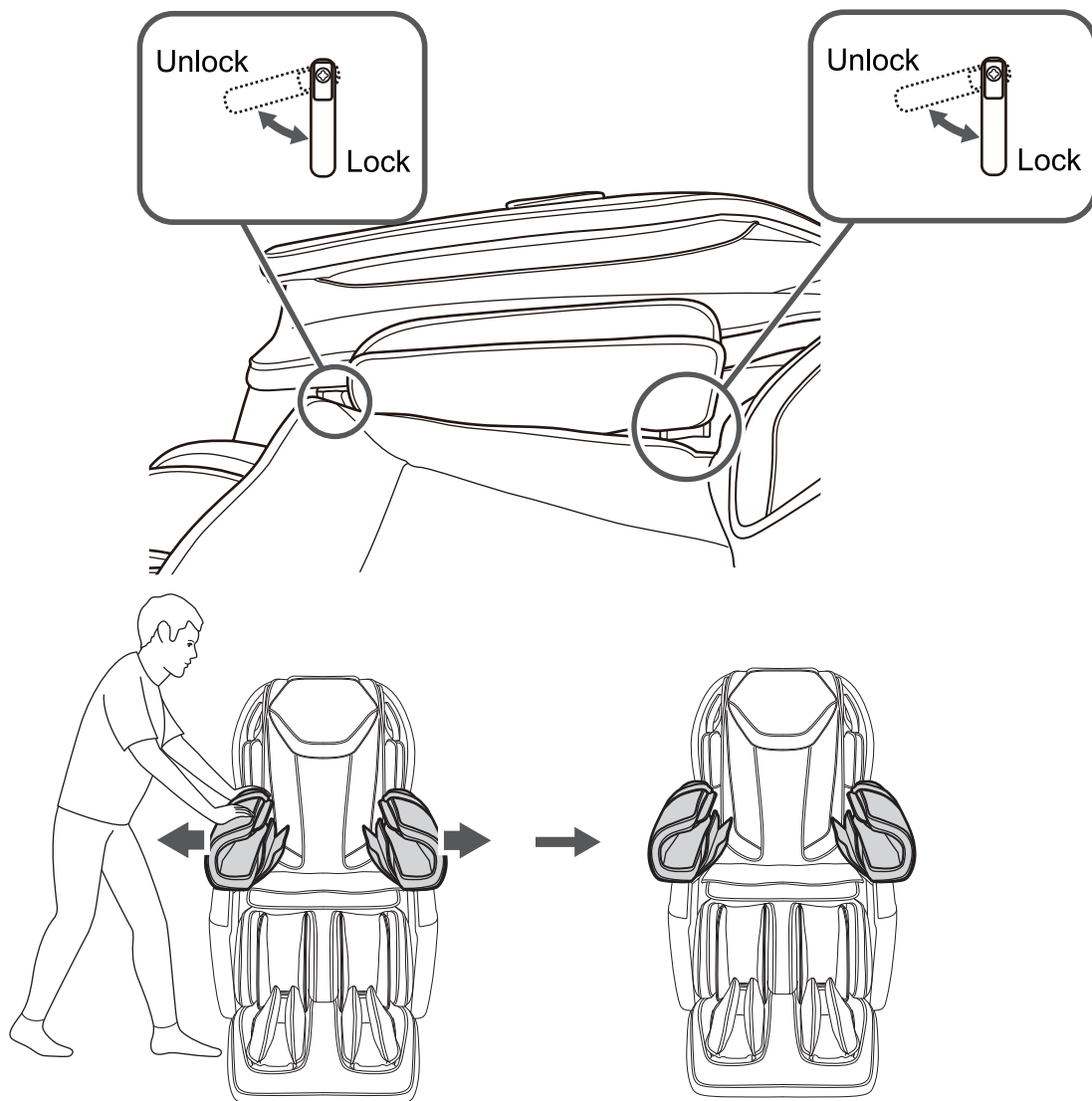

Failure to fully extend the armrests may result in an error beep and chair stoppage during operation.

Before use

Check around

Make sure there are no people, pets, or other objects around the unit.

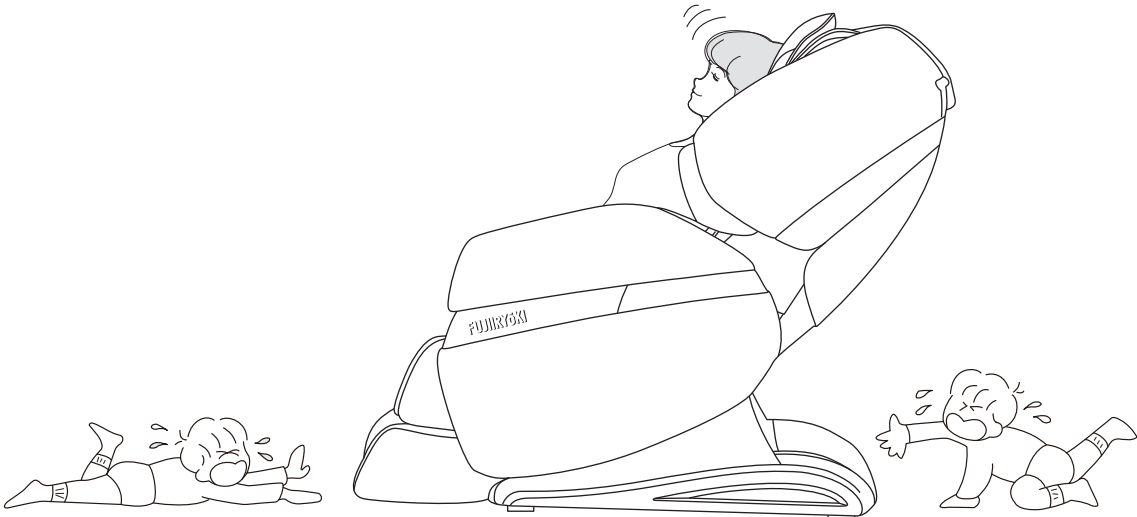

Anti-Pinch Safety : Anti-Pinch Safety System

Explanation of Pinch Sensing System

The lower part of the backrest of this device is equipped with an anti-pinch function. During the reclining/upright movement, if an object touches the anti-pinch sensing area, the anti-pinch function is activated and the unit enters error mode. Please remove the object from under the backrest.

 **CAUTION**

Built-in anti-pinch sensor strip.

Anti-pinch sensing position
between the rear cover and
the lower cover.

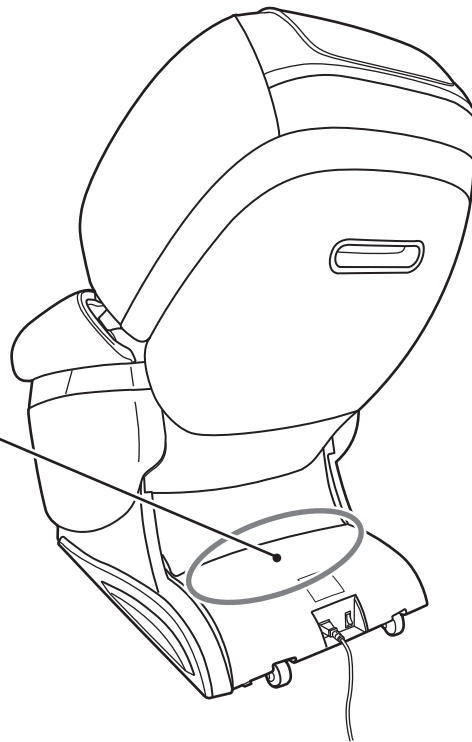

Before use

Turn on the power

CAUTION

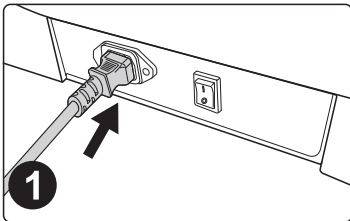

Connect the power cord on the chair

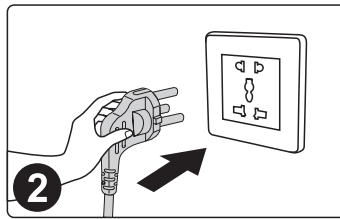

Connect to power source

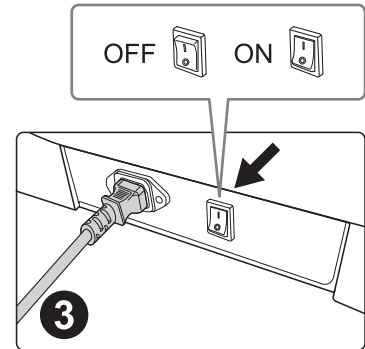

Turn on the power switch ("I" position)

DANGER

Please check whether the power cord and power plug are damaged before use.
Please supply power to this product in accordance with the calibrated working power requirements of this product.
It is strictly prohibited to use power supply other than the rated power supply of this product.
It is strictly prohibited to connect various power conversion devices to power this product without authorization.

MEMO

Names and Functions of Each Part

Chair

Front Side

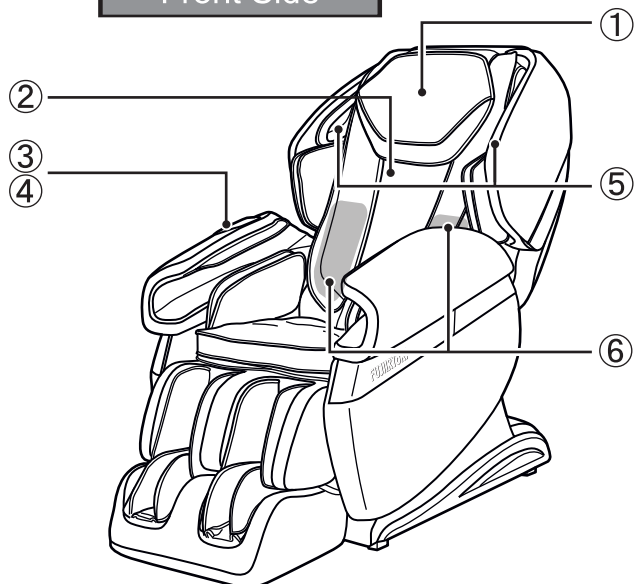

- ① Headrest
Flips backward during massage.
- ② Back pad
Lean back comfortably on backrest.
- ③ Remote Controller
Starts massage.
- ④ Controller Storage Bag
Stores the controller.
- ⑤ BLUETOOTH Speaker
Enjoy music through BLUETOOTH.
- ⑥ Heater
Built-in heater in back pad.

Back side

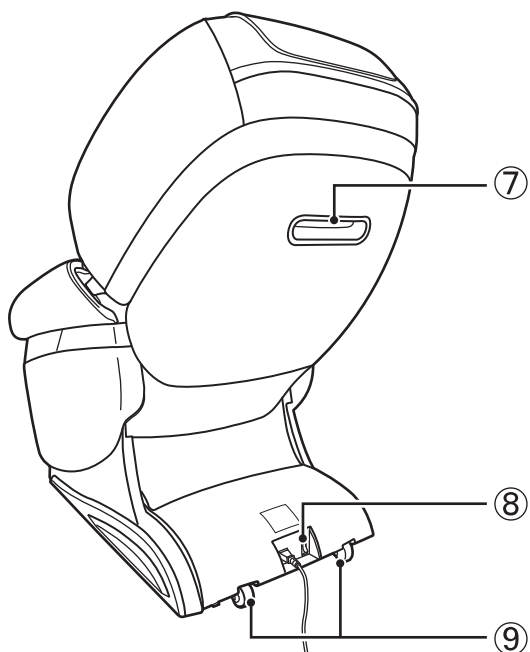

- ⑦ Handle
Hold when lifting.
- ⑧ Power switch
Turns the power of the main unit on and off.
- ⑨ Casters for moving

Massage area

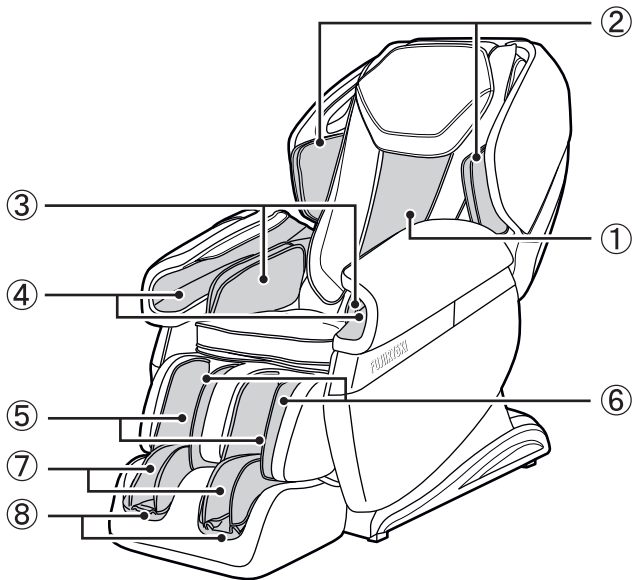



- ① **Backrest**
Massages the entire back with the massage balls.
- ② **Shoulder part**
Air massage of the shoulders.
- ③ **Seat Side**
Air massage around pelvis.
- ④ **Arm**
Air massage of the forearms from the palms of the hands.
- ⑤ **Calf**
Air massage of the calves.
- ⑥ **Back of calf**
Roller massage of the back of the calf.
- ⑦ **Ankle section**
Ankle air massage.
- ⑧ **Foot sole**
Roller massage of the sole of the foot.

Names and Functions of Each Part

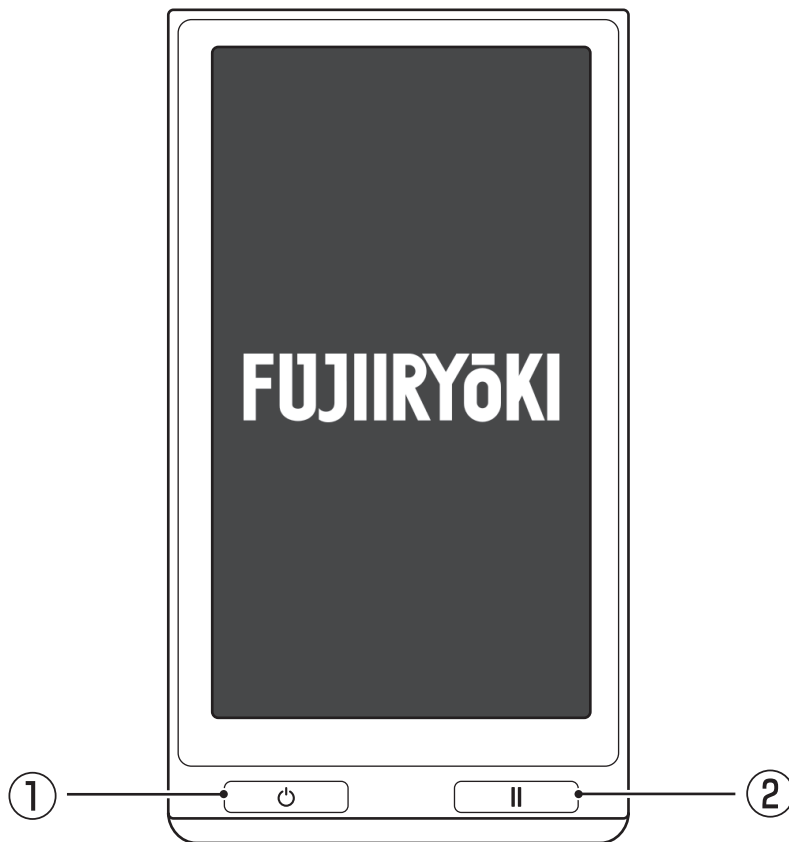
Remote Control

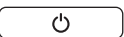

●Message Selection

①		Power button	Turn power on/off
②		Pause button	Press to stop the massage instantly, and press again to resume.

Remote Control: Home Menu

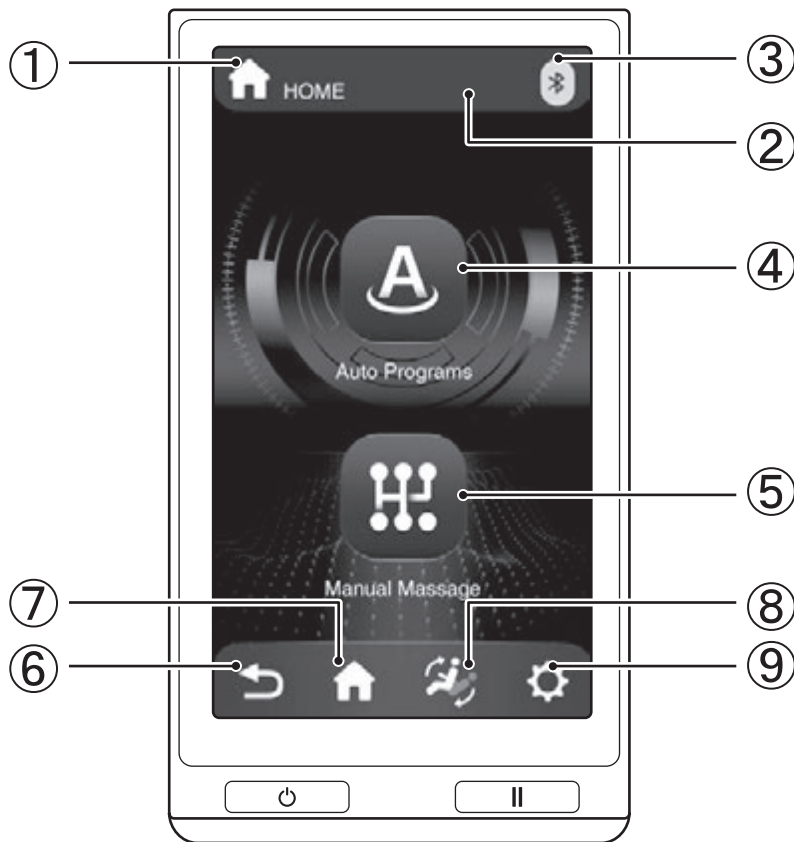

●Status Area

①		Selection Display	Displays the contents of the current selection
②		Timer display area	Displays the remaining time for massage
③		Bluetooth display	Displays the Bluetooth connection status

●Message selection

④		Auto programs	Selection can be made from among 12 types of automatic courses
⑤		Manual message	Manually select the preferred massage options

●Tools

⑥		Back Button	Return to Massage Operation Screen
⑦		Home	Display the home screen
⑧		Reclining	Adjust the reclining options
⑨		Settings	Open various settings



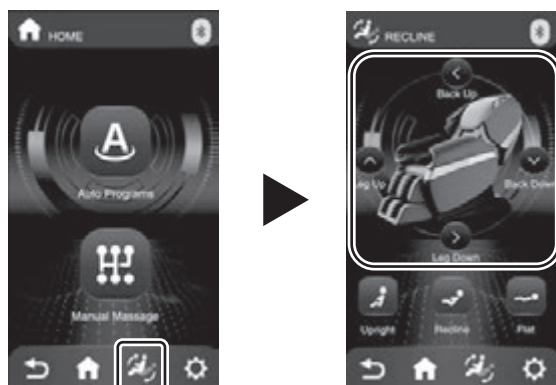

How to use

Recline Adjustment

1. Press the recline button and adjust the recline to your preference.





• For manual adjustment, press and hold the adjustment button.

  Back Up Back Down	Recline Button	Adjust the angle of the backrest.
  Leg Up Leg Down	Leg Adjustment Button	Adjusts the angle of the legs.

For automatically recline to a specific angle

1. Press the chair angle button corresponding to your desired angle.



 Upright	Upright button	Returns the recliner/legrest to a stored position.
 Recline	Recline button	To recline to a state suitable for massage
 Flat	Flat button	To recline to the flat position.

Setting

1. Press the setting button.



2. Adjust settings according to your preference.



①	Language	Language Setting	Change the display language
②	Brightness	Brightness	Adjust the brightness of the remote control display
③	Display sleep mode	Screen Off Time	You can adjust the time for the screen to turn off when there's no activity on the remote control
④	Button Volume	Volume Control	Adjust the volume of the remote control's operation sounds
⑤	Bluetooth connection	Bluetooth Connection	Turn the Bluetooth function ON/OFF
⑥	Auto upright	Automatic chair restoring	Enable/disable the automatic rising function after the massage ends

How to use

Auto programs

1. Turn on the power.

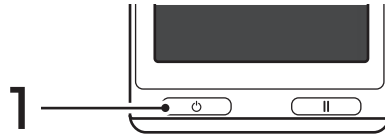

2. Press "Auto programs" to select a course.



【Home screen】



【Whole body course】



【Stretch Course】

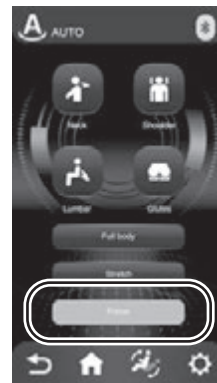

【Partial Course】

3. Body Scan starts automatically.



【Body shape detection in progress】



【Shoulder position adjustment】



【Detection error】

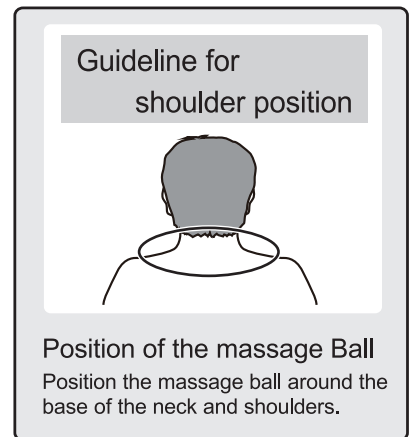



- If the bodyscan fails, press "Restart the body scan" to perform the body scan again.
- For the proper body scan, please sit deeply and lean against the backrest.
- If the shoulder position is incorrect, manually adjust it by pressing the up or down button and confirm to start the massage.

4. The auto program starts.







【Massage Screen】

●Home Menu





	Auto programs	Choose from 12 different automatic courses: 4 for the whole body, 4 for stretching, and 4 for specific body parts
	Manual massage	Start a manual massage Details are described on page 26

●Automatic course contents





Whole body course

	Swedish	A thorough and comprehensive massage that releases knots and fatigue throughout your entire body
	Gentle	A soothing massage that uses light strokes and gentle pressure to ease tension
	Deep Tissue	A massage that promotes deep relaxation and eases muscle fatigue
	Relax	A nurturing massage with soft, flowing movements

Stretch Course

	Yoga Stretch	Unwind and gain flexibility with a comprehensive yoga program
	Deep Stretch	Stretching the entire body vigorously
	Slow Stretch	Experience deeper range of motion with more intensive Stretches
	Air Stretch	Air stretch techniques provide effortless stretching in comfort

Focus course

	Neck	Targeted neck massage course
	Shoulder	Targeted shoulder massage course
	Lumbar	Targeted lower back massage course
	Glutes	Targeted buttocks massage course

How to use

Manual message

1. Turn on the power.

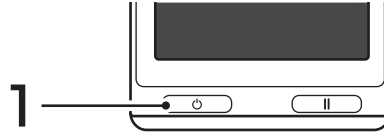

2. Select the Manual message.



【Home Screen】

3. Manual message starts.



Display of current message technique

【Manual message screen】

- After selecting the manual message, the default setting is kneading.
- See page 28 for information on how to adjust the manual message.

●Message Adjustment

Adjustment	Message adjustment button	To adjust the massage technique, air massage setting, massage range.
------------	---------------------------	--

How to adjust massage

Auto programs

1. Each items can be adjusted according to your preference.



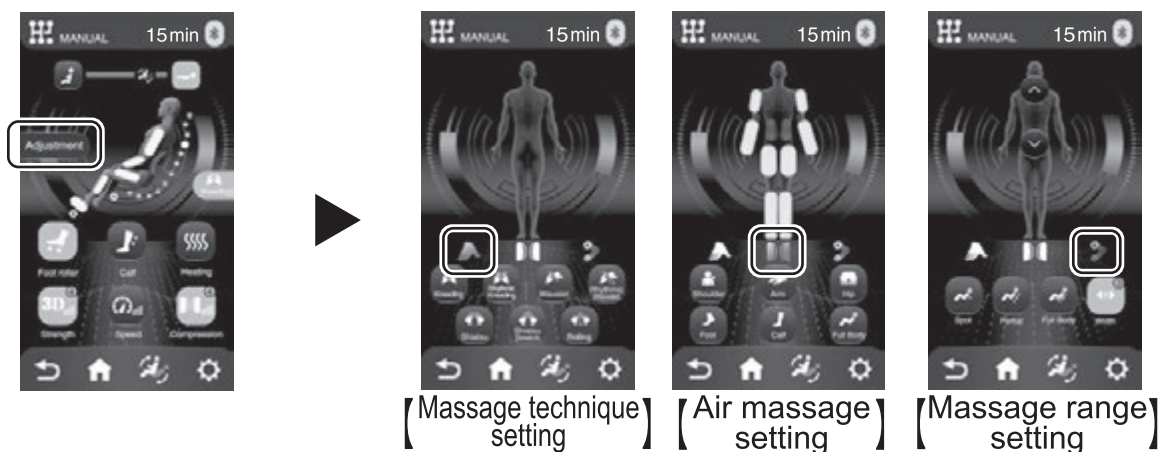

- In the auto program, "speed" button is greyed out and cannot be adjusted.

Manual message









- To adjust the massage technique, air massage setting, massage range, press the "Adjustment" button to choose your desired options in 3 categories.
- After several seconds of inactivity, or pressing the "return" button returns to the massage operating screen.

●Recline adjustment

	To upright position	The backrest raises and the legrest lowers upon activating the button
	To flat position button	The backrest lowers and the legrest raises upon activating the button







●Massage options in the massage operating screen

	Foot roller	Turn ON/OFF the foot roller
	Calf	Turn ON/OFF the calf roller & airbag rubbing massage
	Heater	Turn ON/OFF the heater
	Massage ball strength	Adjust massage intensity in 4 levels with each button press
	Massage ball speed	Adjust massage speed in 5 levels with each button press
	Air Massage Strength	Adjust the air massage intensity in 5 levels with each button press

●Massage adjustment







	Massage adjustment button	To adjust the massage technique, air massage setting, massage range
---	---------------------------	---

●Massage Technique setting (Manual massage only)





	Kneading	Kneading massage
	Rhythmic Kneading	Variable-speed kneading massage
	Wavelet	Kneading and Tapping massage
	Rhythmic Wavelet	Variable-speed kneading and Tapping massage
	Shiatsu	Acupressure massage
	Shiatsu Stretch	Acupressure and stretching massage
	Rolling	Rolling massage

How to Adjust Massage

●Air massage setting (Manual massage only)

	Shoulder airbags	Turn ON/OFF the shoulder airbags
	Arm airbags	Turn ON/OFF the arm airbags
	Hip airbags	Turn ON/OFF the seat side airbags
	Foot airbags	Turn ON/OFF the foot airbags
	Calf airbags	Turn ON/OFF the calf airbags
	Whole body airbags	Turn ON/OFF the whole airbags simultaneously

●Massage range setting (Manual massage only)

	Point massage	Massage range can be selected.
	Partial massage	
	Entire massage	
	Massage ball width	Massage ball width can be adjusted in 3 levels with each button press (Available only in the "Tapping" and "Rolling" massage techniques.)
	Massage ball position adjustment	Massage ball position can be adjusted during only in the "Point" and "Partial" massage

●Bluetooth Audio playback Operation Instructions

1. Enter the main menu of the smart device, open "Settings," select the "Bluetooth" option, turn on "Bluetooth," and automatically "Search for new Bluetooth devices."
2. The device will search for the corresponding Bluetooth model (MR6000). Click the pairing button. If asked to pair with the device, select "Pair" to complete the pairing.
3. Open the music player of the smart device and select a song to play.

Cleaning and Maintenance

Clean PU leather and plastic parts

Wipe the skin with a soft dry cloth

■ Do not use chemicals such as thinner, gasoline, etc. to clean the unit.

■ When using commercially available leather care products (rags), please follow the instructions for use.

■ If the PU leather is particularly dirty, wipe it in the following way:

① Immerse a soft cloth in water or hot water containing 3% to 5% neutral detergent, then thoroughly wring it out thoroughly.

② Use the above soft cloth to wipe the leather surface.

③ Wipe off the cleaning solution with a cloth soaked in clean water and thoroughly wrung soft cloth.

④ Wipe with a wrung soft cloth.

⑤ Let it air dry naturally.

■ When it is difficult to remove stains, please immerse commercially available melamine foam in neutral detergent, and then wipe the machine with it.

■ Do not use a hair dryer to dry the surface.

■ As the color of the fabric will stain the surface of the PU leather, be careful when wiping the chair with denim and colored fabrics.

■ Do not keep these parts in contact with plastic for a long time, as this will cause discoloration.

■ PU leather may be discolored, so when using hair dye, please cover the touched part with a towel.

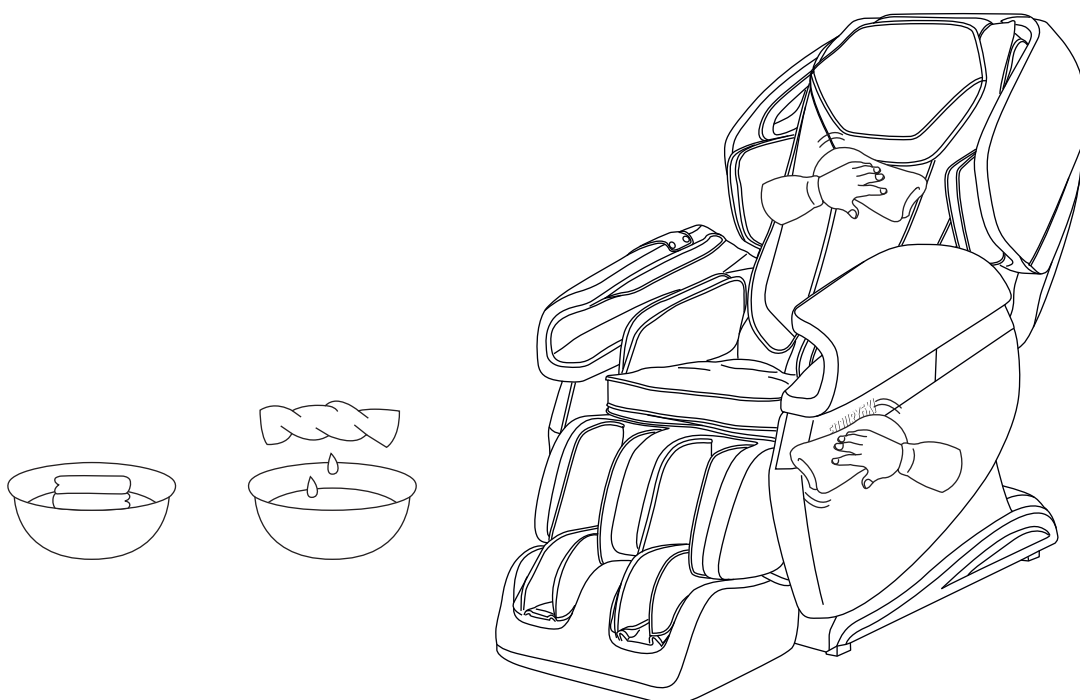

Troubleshooting

Issue	The backrest reaches a certain position, pressing the corresponding adjustment button no longer changes it, and it emits a continuous "beep, beep" sound.
Solution	Due to the product's structural design and ergonomic requirements, there are restrictive protection measures for posture adjustment. A reminder sound will be emitted when reaching the limit.

Issue	The product stopped working.
Solution	You may have used the product continuously for 45 minutes where the overheat protection has been activated. Unplug the product and let it cool down for 60 minutes before use it again.

Issue	The machine emits a squeaking friction sound during posture adjustment.
Solution	The entire product uses environmentally friendly and advanced anti-corrosive materials. Due to the inherent characteristics of these materials, slight friction noise may occur at relative motion points, which is considered normal. Note: If tearing sounds from fabric or material are heard during operation, immediately stop using it and seek professional assistance for inspection.

Issue	The massage rollers do not reach the position of the shoulders or neck.
Solution	If the head does not touch the headrest or the back does not touch the backrest, the shoulder position may be lower than the actual position during the body shape detection process. Sit in the deepest position of the chair, rest your head on the headrest, and then restart the operation from the beginning.

Issue	The machine is damaged. The power cord or power plug is abnormally heating.
Solution	To prevent accidents, please contact the authorized service center immediately.

For any uncertainties or questions regarding this product, feel free to contact the designated service personnel.

Product Specifications

Product name	CALM PLUS
Model name	MR6000
Power supply	AC110-120V 60Hz 1.7A
Rated time	30 min
Power consumption	140W
Safety structure	Class I
Maximum user weight	100kg
Country of origin	Made in China

This device complies with part 15 of the FCC Rules. Operation is subject to the following two conditions: (1) this device may not cause harmful interference, and (2) this device must accept any interference received, including interference that may cause undesired operation.

Changes or modifications not expressly approved by the party responsible for compliance could void the user's authority to operate the equipment.

NOTE: This equipment has been tested and found to comply with the limits for a Class B digital device, pursuant to Part 15 of the FCC Rules. These limits are designed to provide reasonable protection against harmful interference in a residential installation. This equipment generates, uses and can radiate radio frequency energy and, if not installed and used in accordance with the instructions, may cause harmful interference to radio communications. However, there is no guarantee that interference will not occur in a particular installation. If this equipment does cause harmful interference to radio or television reception, which can be determined by turning the equipment off and on, the user is encouraged to try to correct the interference by one or more of the following measures:

- Reorient or relocate the receiving antenna.
- Increase the separation between the equipment and receiver.
- Connect the equipment into an outlet on a circuit different from that to which the receiver is connected.
- Consult the dealer or an experienced radio/TV technician for help.

This equipment contains a certified radio transmission module:



FCC ID : 2AOC9-ZENBDM10A

IC : 27631-ZENBDM10A



 **Bluetooth**® The Bluetooth® word mark and logos are registered trademarks owned by Bluetooth SIG, Inc. and any use of such marks by FUJIRYOKI is under license. Other trademarks and trade names are those of their respective owners.

CONSIGNES DE SÉCURITÉ IMPORTANTES

- Lisez ces «consignes de sécurité importantes» avant toute utilisation et utilisez correctement ce produit.
- Ces consignes de sécurité importantes sont données pour garantir l'utilisation correcte du produit et pour éviter des blessures et des dommages à l'utilisateur et à d'autres personnes.
- Vous trouverez ci-dessous des informations sur l'affichage et le contenu.
- Veuillez vous conformer aux règles car celles-ci sont importantes pour votre sécurité.

 DANGER	Une mauvaise utilisation peut entraîner de graves blessures ou la mort.
 AVERTISSEMENT	Une mauvaise utilisation peut entraîner des blessures ou des dommages matériels.*

*Les dommages matériels concernent les maisons, biens personnels, animaux domestiques et animaux de compagnie.



	<p>⊘ Actions interdites L'action interdite est indiquée dans l'illustration (exemple, l'illustration de gauche indique "Démontage interdit")</p>
	<p>● Directives, actions obligatoires L'action interdite est indiquée dans l'illustration (exemple, l'illustration de gauche illustre "Débrancher la prise")</p>

- Conservez toujours ce manuel d'utilisation à portée de main.
- Attention: Effectuez la mise au rebut de ce produit et/ou de ses accessoires conformément aux lois et réglementations locales. Veuillez vous référer aux autorités locales pour plus de précisions.

DANGER



	<p>Cet équipement est doté d'un chauffage intégré et certaines de ses surfaces peuvent devenir chaudes. Les personnes insensibles à la chaleur doivent faire attention lors de son utilisation. Soyez vigilant si les utilisateurs sont dans l'une des situations suivantes.</p> <ul style="list-style-type: none"> • personnes âgées, malades, celles qui ne peuvent pas faire fonctionner l'appareil par elles-mêmes • personnes ayant pris des médicaments provoquant la somnolence (somnifères, médicaments contre le rhume) • personnes affectées par une consommation excessive d'alcool, une fatigue importante • Personnes affectées par un trouble hématogène (diabète, etc.) • personnes ayant reçu un avis du médecin • personnes avec une perception faible de la température. <p>Il existe un risque de brûlures à basse température, de déshydratation.</p>
	<p>Les personnes suivantes doivent consulter un médecin avant d'utiliser ce produit.</p> <ul style="list-style-type: none"> • personnes utilisant un dispositif électronique médical intégré dans le corps tel qu'un stimulateur cardiaque sensible aux perturbations électromagnétiques. • personnes atteintes de tumeurs malignes. • personnes souffrant de maladies cardiaques. • personnes enceintes ou ayant accouché récemment. • personnes souffrant de paresthésies liées à des troubles circulatoires périphériques dus au diabète, etc. • personnes présentant des plaies cutanées. • personnes nécessitant du repos. • personnes affectées d'une perte sensorielle de la température. • personnes dont la température corporelle dépasse 38°C. (lorsque de forts symptômes d'inflammation aiguë, des malaises, des collines, des fluctuations de la pression artérielle sont observés, en cas de débilité). • personnes avec hernie discale. • personnes souffrant de tendovaginite. • personnes souffrant d'ostéoporose, de fractures de la colonne vertébrale ou de douleurs aiguës. • personnes présentant des anomalies au niveau de la colonne vertébrale, ou dont la colonne vertébrale est déformée. • personnes ressentant une anomalie corporelle non décrite ci-dessus, personnes suivant un traitement médical.

DANGER

	<p>Si le fauteuil ne bouge plus ou si des anomalies se produisent, débranchez la fiche d'alimentation et contactez le point de vente pour une inspection/réparation. Risques de choc électrique, de courts-circuit et d'incendie.</p>
	<p>Attention aux mouvements des boules de pétrissage lors du massage du cou. Évitez les massages excessifs ou les massages de la partie antérieure du cou. Risque d'accident ou de blessure.</p>
	<p>Lorsque vous inclinez ou abaissez le repose-pieds, vérifiez toujours l'absence de personnes, d'animaux et d'autres objets sous le repose-pieds et à proximité. Risque d'accident ou de blessure.</p>
	<p>Lorsque vous inclinez ou abaissez le repose-pieds, veillez à ne pas vous coincer les mains, les doigts, les pieds ou la tête sous le repose-pieds ou le dossier. • Sous le fauteuil lui-même • Le dossier, le siège, le dégagement de l'accoudoir • Le dégagement du repose-pieds, du siège, de l'accoudoir • Sous le repose-pieds, le dos du repose-pieds • Le dégagement entre le bras et l'accoudoir • Derrière le dossier Risque d'accident ou de blessure.</p>
	<p>Avant toute utilisation, vérifiez sous le coussin du dossier que le tissu de la housse du dossier n'est ni déchiré ni abîmé. (En cas de déchirure ou de détérioration, aussi petite soit-elle, cessez immédiatement d'utiliser l'appareil, débranchez le cordon d'alimentation et faites réparer). Une utilisation continue si le tissu du dossier du siège est déchiré ou détérioré peut entraîner des chocs électriques ou des blessures.</p>
	<p>Débranchez toujours cet appareil de sa source d'alimentation électrique tout de suite après son utilisation et avant de le nettoyer.</p>
	<p>N'utilisez pas longtemps le dispositif de chauffage sur un même endroit du corps Si la chaleur est utilisée sur le même endroit pendant une longue période, des brûlures à basse température peuvent se produire, même si la température est relativement basse (40-60°C).</p> <div style="border: 1px solid black; padding: 5px;"><p>Les brûlures à basse température</p><ul style="list-style-type: none">• Les brûlures à basse température affectent la partie profonde de la peau et provoquent des taches rouges ou des cloques.• Consultez immédiatement un médecin en cas de taches rouges ou de cloques.</div>
	<p>Il est fortement déconseillé aux personnes suivantes d'utiliser ce produit. Un médecin peut leur avoir interdit tout massage. (exemple: personnes souffrant de thrombose, d'anévrisme grave, de varices aiguës, de divers types de dermatites et d'infections cutanées (y compris les inflammations du tissu sous-cutané), etc.)</p>
	<p>Ne retirez pas, ne déchirez pas ou ne coupez pas délibérément le revêtement du fauteuil (dossier, repose-pieds). N'utilisez jamais le fauteuil si la housse est enlevée ou déchirée, car les vêtements et les cheveux pourraient se prendre dans les boules de pétrissage.</p>
	<p>N'utilisez pas l'appareil sur une tension autre que celle indiquée. Risque d'incendie ou de choc électrique.</p>
	<p>N'utilisez pas le fauteuil lorsque le cordon d'alimentation ou sa fiche sont endommagés, ou lorsque la prise est mal fixée. Contactez votre point de vente pour des réparations si le cordon d'alimentation ou la fiche d'alimentation sont endommagés sous quelque forme que ce soit. Risque de choc électrique, de court-circuit ou même d'incendie en cas d'utilisation ininterrompue de l'appareil.</p>
	<p>Branchez complètement la fiche d'alimentation électrique et tenez-la à l'écart de la poussière. Risques de provoquer des dommages, un incendie et un choc électrique.</p>
	<p>Assurez-vous de surveiller les enfants ou les personnes non autonomes utilisant ce fauteuil. Ne laissez pas les enfants en bas âge s'approcher du fauteuil. Risque de choc électrique ou de blessures.</p>
	<p>Ne laissez pas les enfants jouer ou monter sur le fauteuil. Risque d'accident ou de blessure.</p>
	<p>Ne pas brancher ou débrancher la fiche d'alimentation les mains mouillées. Risque de choc électrique.</p>

CONSIGNES DE SÉCURITÉ IMPORTANTES

DANGER

	N'utilisez jamais d'épingles ou d'autres fixations métalliques avec cet appareil.
	Examinez soigneusement le revêtement avant chaque utilisation. Mettez l'appareil au rebut si le revêtement présente des signes de détérioration, tels que des fissures, des cloques ou des craquelures.
	Ne pas utiliser ou entreposer dans une salle de bain ou dans un lieu à forte humidité. Risque d'électrocution, d'incendie, d'accident et de formation de moisissures.
	Ne modifiez, ne démontez et ne réparez jamais l'appareil vous-même. Risque d'incendie ou de blessure dus à un fonctionnement anormal.

AVERTISSEMENT

	<p> limiter le temps d'utilisation de ce produit à 30 minutes par séance. Une utilisation continue sur une même partie du corps ne doit pas dépasser 5 minutes. Une utilisation prolongée peut endommager les muscles et les nerfs. (A n'utiliser que pendant 30 minutes par jour.)</p>
	<p> Les personnes suivantes devraient consulter un médecin avant d'utiliser ce produit.</p> <ul style="list-style-type: none"> • personnes de faible musculature en raison de l'âge et personnes de petite corpulence. • personnes souffrant de douleurs dans le bas du dos causées par des os ou des organes internes. • personnes facilement meurtries, sensibles aux foulures. • personnes souffrant d'un mal des transports intense. • personnes ayant subi une opération d'un organe interne ou du cœur.
	<p> En cas d'éruptions cutanées, de rougeurs de la peau, de démangeaisons ou de symptômes similaires après l'utilisation de ce produit, arrêtez immédiatement de l'utiliser et consultez un médecin. Risque d'accident et de problèmes de santé.</p>
	<p> Ne laissez jamais un appareil branché sans surveillance. Débranchez-le lorsqu'il n'est pas utilisé, et avant d'ajouter ou d'enlever des pièces. Pour le débrancher, mettez toutes les commandes sur la position arrêt, et retirez ensuite la fiche de la prise électrique. Les enfants peuvent provoquer des accidents par inadvertance.</p>
	<p> Utilisez le fauteuil sur une surface plane. Ne l'utilisez pas dehors. Risque d'endommagement ou d'accidents.</p>
	<p> Assurez-vous que les boutons de commande et les minuteries fonctionnent normalement avant toute utilisation. Risque d'accident ou de blessure.</p>
	<p> Relisez le manuel de fonctionnement et confirmez que le produit fonctionne normalement avant d'utiliser le fauteuil suite à une période prolongée de non-utilisation. Risque d'accident ou de blessure.</p>
	<p> Vérifiez qu'aucun objet ne soit coincé dans le fauteuil (dossier, repose-pieds, accoudoir) avant de l'utiliser. Ne jamais faire tomber ou insérer des objets dans les ouvertures. Risque d'accident ou de blessure.</p>
	<p> Ne placez pas vos pieds ou vos mains sur le repose-pieds lorsque celui-ci se rétracte. Risque d'accident ou de blessure.</p>
	<p> En cas de troubles physiques apparents ou ressentis lors de l'utilisation, cessez immédiatement d'utiliser le produit et consultez un médecin.</p>
	<p> Asseyez-vous lentement après avoir vérifié que les boules de pétrissage sont en position de repos. Risque d'accident ou de blessure.</p>
	<p> Effectuez un faible massage de stimulation lorsque vous commencez à utiliser le produit. Risque de blessure.</p>



AVERTISSEMENT



Vérifiez que la borne de terre est installée. Risque d'endommagement ou de choc électrique si la borne de terre n'est pas installée.



Mettez l'appareil hors tension et débranchez immédiatement le cordon d'alimentation en cas de coupure de courant. Risque d'accident lorsque le courant est rétabli.

Débranchez la fiche d'alimentation en tenant le corps de la fiche et non le cordon. Risque de choc électrique, de court-circuit ou d'incendie.

Débranchez la fiche d'alimentation lorsque vous n'utilisez pas le fauteuil. Risque d'incendie lié à la dégradation de l'isolation du fait de la poussière ou de l'humidité.

Débranchez toujours le cordon d'alimentation lors de l'entretien du fauteuil. Risque de choc électrique ou de blessure.



Ne faites jamais fonctionner l'appareil si les ouvertures d'aération sont obstruées. Gardez les ouvertures d'aération libres de peluches, cheveux, et similaires.

N'utilisez jamais d'épingles ou d'autres fixations métalliques avec cet appareil.

Pour débrancher, mettez toutes les commandes sur la position arrêt, et retirez ensuite la fiche de la prise électrique.

L'appareil est destiné à un usage à domicile.

Des températures suffisamment élevées pour provoquer des brûlures peuvent se produire indépendamment du réglage de la commande. Ne pas utiliser pour un enfant en bas âge, un invalide ou une personne endormie ou inconsciente. Ne pas utiliser sur une peau insensible ou sur une personne ayant une mauvaise circulation sanguine. Vérifiez fréquemment la peau en contact avec les zones chauffées de l'appareil pour réduire le risque de formation d'ampoules.

Ne pas écraser - Éviter tout pliage excessif.

N'endommagez pas le cordon ou la fiche d'alimentation.

•Ne pas détériorer •Ne pas endommager •Ne pas maltraiter •Ne pas plier ou tirer excessivement.
•Ne pas tordre •Ne pas attacher •Ne pas placer d'objets lourds sur le cordon d'alimentation. •Ne pas coincer le cordon d'alimentation, notamment lors du déplacement du fauteuil.

Ne faites jamais fonctionner cet appareil si son cordon ou sa fiche électrique est endommagé, s'il ne fonctionne pas correctement, s'il est tombé ou a été endommagé ou s'il est tombé dans l'eau. Apportez l'appareil à un centre technique pour qu'il soit examiné et réparé.

Risque de choc électrique, de court-circuit ou même d'incendie en cas d'utilisation ininterrompue de l'appareil.

Ne pas utiliser immédiatement après avoir mangé ou consommé de l'alcool. Risque de nausées, de malaise, d'accident ou de blessure.

Ne pas placer près d'une cuisinière ou d'autres sources de feu, ne pas fumer pendant l'utilisation du fauteuil. Ne pas utiliser sur des tapis chauffés ou tout autre équipement de chauffage. Ne pas faire fonctionner sous une couverture ou un oreiller. Une surchauffe peut se produire et provoquer un incendie, un choc électrique ou des blessures. Eloigner le cordon des surfaces chauffées. Risque d'incendie.

Ne vous tenez pas debout sur le siège et ne montez pas sur le dossier, le repose-pieds, les bras ou les épaules du fauteuil. L'utilisateur ou le fauteuil risque de se renverser et entraîner des blessures ou des accidents.

Ne vous tenez pas debout ou ne vous asseyez pas sur la partie supérieure du dossier, sur l'avant du siège ou sur le repose-pieds quand le fauteuil est incliné. L'utilisateur ou le fauteuil risque de se renverser et entraîner des blessures ou des accidents.

N'essayez pas de vous asseoir ou de vous lever du fauteuil lorsque celui-ci est incliné ou que le repose-pieds est surélevé. L'utilisateur ou le fauteuil risque de se renverser et entraîner des blessures ou des accidents.

CONSIGNES DE SÉCURITÉ IMPORTANTES



AVERTISSEMENT



N'utilisez pas d'autres accessoires que ceux qui accompagnent le fauteuil. Cela pourrait entraîner un dysfonctionnement du produit.

Ne portez pas de boucles d'oreilles, de colliers, de foulards ou d'autres ornements lorsque vous utilisez le fauteuil. Risque de blessure.

Ne portez pas d'objets durs sur la tête, tels que des parures de cheveux, lorsque vous utilisez le fauteuil. Risque de blessure.

Retirez tout objet dur de vos poches avant d'effectuer le massage des cuisses ou des hanches. Risque d'accident ou de blessure.

Ne pas utiliser lorsque vous êtes nu(e). Les massages directs sur le corps nu peuvent endommager la peau.

Ne pas utiliser sur les zones du coude, du genou, de la tête, de l'abdomen. Ne pas se coincer les mains ou les pieds dans les boules de pétrissage. Risque de blessure.

Ne débranchez pas le cordon d'alimentation et n'éteignez pas l'interrupteur lorsque vous utilisez le fauteuil. Risque d'accident ou de blessure.

Ne dormez pas en utilisant le fauteuil. Risque de problèmes de santé ou de blessure.

Ne déplacez pas le fauteuil lorsque des personnes ou des objets sont dessus. Risque d'accident ou de blessure.

Veillez à ce qu'il n'y ait pas plus d'une personne sur le fauteuil à la fois. Cela pourrait endommager le fauteuil ou provoquer des blessures.

Ne pas essuyer avec de la benzine, du diluant pour peinture ou de l'alcool, ni vaporiser avec des sprays pharmaceutiques. Risque d'incendie ou de choc électrique.

Ne doit pas être utilisé à des fins autres que le massage. Cela pourrait causer des dommages ou des accidents.

N'utilisez pas d'autres équipements thérapeutiques pendant l'utilisation de ce produit. Risque de problèmes de santé ou d'accident.

Ne transportez pas le fauteuil seul ou ne le déplacez pas avec les roulettes sur un sol où il se rayera probablement.

Ne renversez pas le fauteuil et ne le soumettez pas à des chocs violents. Risque d'endommagement ou de blessure.

Ne pas utiliser dans des endroits où des aérosols (vaporisateurs) sont utilisés ni là où de l'oxygène est administré.

Utiliser uniquement cet appareil pour son usage prévu tel décrit dans ce manuel. N'utilisez pas d'accessoires non recommandés par le fabricant.

Ne transportez pas l'appareil en le tenant par le cordon d'alimentation ou en utilisant le cordon comme poignée.

Ne faites jamais fonctionner l'appareil si les ouvertures d'aération sont obstruées. Gardez les ouvertures d'aération libres de peluches, cheveux, et similaires.

Une surveillance étroite est nécessaire lorsque cet appareil est utilisé par, sur ou à proximité d'enfants, de personnes invalides ou handicapées.



AVERTISSEMENT



Ne faites jamais fonctionner cet appareil si son cordon ou sa fiche électrique est endommagé, s'il ne fonctionne pas correctement, s'il est tombé ou a été endommagé ou s'il est tombé dans l'eau. Apportez l'appareil à un centre technique pour qu'il soit examiné et réparé.

Éloignez le cordon des surfaces chauffées.

Faites attention lors de l'utilisation des surfaces chauffées. Celles-ci peuvent causer de graves brûlures. Ne les utilisez pas sur des zones de peau insensibles ou en cas de mauvaise circulation. L'utilisation de la chaleur sans surveillance par des enfants ou des personnes invalides peut être dangereuse.

Tenez les enfants éloignés du repose-pied déployé (ou d'autres pièces similaires).

Branchez cet appareil uniquement à une prise correctement mise à la terre. Consultez les instructions de mise à la terre.

Cet appareil n'est pas destiné à être utilisé par des personnes (y compris les enfants) dont les capacités physiques, sensorielles ou mentales sont réduites, ou qui manquent d'expérience et de connaissances, à moins qu'elles ne soient encadrées ou n'aient reçu des instructions concernant l'utilisation de l'appareil par une personne responsable de leur sécurité.
Les enfants doivent être surveillés pour s'assurer qu'ils ne jouent pas avec l'appareil.

Cet appareil peut être utilisé par des enfants à partir de 8 ans et par des personnes dont les capacités physiques, sensorielles ou mentales sont réduites ou qui manquent d'expérience et de connaissances, à condition qu'elles aient été supervisées ou qu'elles aient reçu des instructions concernant l'utilisation de l'appareil en toute sécurité et qu'elles comprennent les risques encourus.

Le nettoyage et l'entretien ne doivent pas être effectués par des enfants sans surveillance

N'écoutez pas à un volume élevé.
Une écoute prolongée à un volume élevé peut endommager votre audition.

CONSIGNES DE SÉCURITÉ IMPORTANTES

Instructions de mise à la terre

! DANGER

Une connexion incorrecte du conducteur de mise à la terre de l'équipement peut entraîner un risque de choc électrique. Consultez un électricien ou un technicien qualifié si vous avez des doutes sur la mise à la terre de l'appareil. Ne modifiez pas la fiche fournie avec le produit - si elle ne s'adapte pas dans la prise murale, faites installer une prise adéquate par un électricien qualifié.

! AVERTISSEMENT

La mise à la terre doit être installée correctement. Si la mise à la terre n'est pas installée, cela peut provoquer un choc électrique en cas de problème ou de court-circuit.

Ce produit doit être mis à la terre. En cas de dysfonctionnement ou de panne, la mise à la terre fournit un chemin de moindre résistance au courant électrique afin de réduire le risque de choc électrique. Ce produit est équipé d'un cordon avec un conducteur de mise à la terre et une fiche de terre. La fiche doit être branchée dans une prise appropriée bien installée et mise à la terre conformément à tous les codes et règlements locaux.

Méthodes de mise à la terre

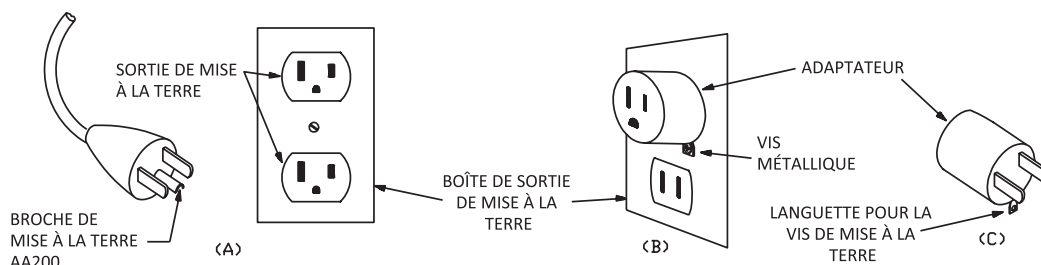

Ce produit est destiné à être utilisé sur un circuit nominal de 120 V et possède une fiche de mise à la terre similaire à la fiche illustrée dans le croquis A du schéma 86;1; Un adaptateur temporaire ressemblant à l'adaptateur illustré dans les croquis Bande C peut être utilisé pour connecter cette fiche à un réceptacle à 2 pôles tel illustré dans le croquis B si une prise correctement mise à la terre n'est pas disponible. L'adaptateur temporaire ne doit être utilisé que jusqu'à ce qu'une prise correctement mise à la terre (croquis A) puisse être installée par un électricien qualifié. La patte rigide de couleur verte, la cosse ou tout autre élément similaire dépassant de l'adaptateur doit être connecté à une terre permanente, telle qu'un couvercle de boîte de sortie correctement mis à la terre. Chaque fois que l'adaptateur est utilisé, il doit être maintenu en place par une vis métallique.

Instructions de mise à la terre

Avant l'achat, discutez avec un électricien, votre revendeur et effectuez la mise à la terre (travaux/coût de l'installation de classe D<Classe D>).

Placer le fauteuil de massage

Lieu d'installation

Veillez à ce qu'il y ait suffisamment d'espace pour que le fauteuil de massage puisse être incliné, et que l'arrière du fauteuil de massage soit éloigné d'au moins 35 cm du mur.

N'exposez pas le fauteuil de massage à la lumière directe du soleil ou à des températures élevées (devant un appareil de chauffage, par exemple). Placez le fauteuil de massage à l'abri des températures élevées et de la lumière directe du soleil. Pour une utilisation à long terme dans des endroits prévus à cet effet, il est recommandé de poser des coussins souples. Lorsque le tapis est posé à plat, sa taille doit être suffisante pour couvrir la zone de contact de l'appareil avec le sol et la zone de contact des pieds avec le sol.



ATTENTION

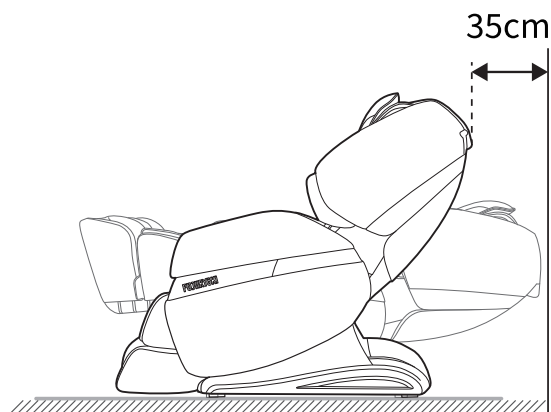

Instructions de levage du produit

Soutenez les côtés inférieurs du support, puis soulevez-le et déplacez-le. La machine étant lourde, soyez prudent lorsque vous la transportez afin d'éviter de vous fatiguer le dos. (Cette machine doit être portée par deux personnes ou plus)

1. Veuillez soulever le fauteuil de massage pour le déplacer sur des surfaces fragiles telles que des planchers en bois.
2. Il est recommandé de soulever le fauteuil de massage lorsqu'il est déplacé sur un sol en bois. Vous éviterez ainsi d'endommager les roulettes. Lorsque vous soulevez et déplacez le sol dans une position désignée et que vous l'abaissez, veillez à garder vos mains à l'écart afin d'éviter tout dommage et à ne pas vous faire écraser les pieds. Ne lâchez pas la machine tant qu'elle n'est pas complètement à plat. Le sol pourrait être endommagé. Il est donc recommandé de placer des tapis et d'autres objets sur le sol.



ATTENTION

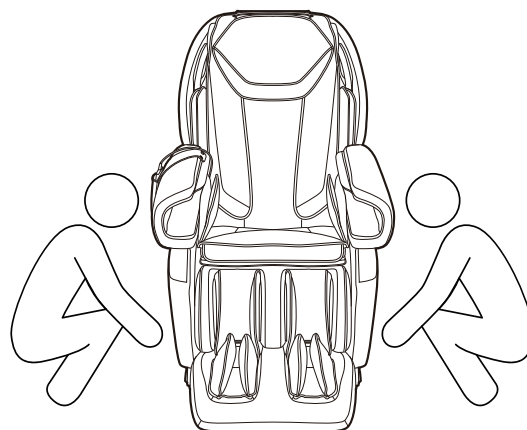

Placer le fauteuil de massage

Méthode mobile

Utilisez les roulettes arrière pour déplacer le fauteuil de massage.

Selon la méthode indiquée sur l'image, inclinez le fauteuil vers le bas et vers l'arrière d'environ 45° pour le déplacer.



Utilisez les roulettes arrière pour déplacer le fauteuil de massage.

Selon la méthode indiquée sur l'image, inclinez le fauteuil vers le bas et vers l'arrière d'environ 45° pour le déplacer.

2. Le produit doit être laissé vide lors du déplacement. Ne laissez pas de personnes, d'animaux ou de débris sur le produit.

3. Utilisez les roulettes pour vous déplacer et ne franchissez pas d'obstacles dont la dénivellation est supérieure à 2 cm ou dont l'espacement est supérieur à 2 cm.

4. Lorsque vous utilisez des roulettes pour déplacer ce produit, un seul mouvement continu n'est pas possible.

Si la distance dépasse 50 mètres, déplacez le produit lentement et régulièrement.

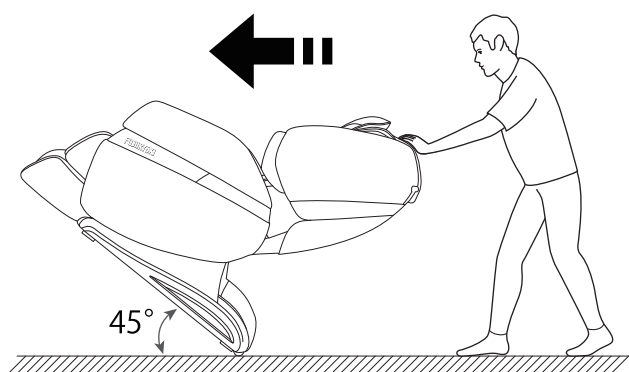

Les accoudoirs peuvent être déplacés

1. Lors de l'emballage du fauteuil de massage, les accoudoirs sont rangés à l'intérieur.

2. Avant d'utiliser le fauteuil de massage, élargissez les accoudoirs en les tirant vers l'extérieur, comme indiqué sur l'illustration ci-dessous.

3. Après avoir élargi l'accoudoir, fixez le verrou avant d'utiliser le fauteuil.

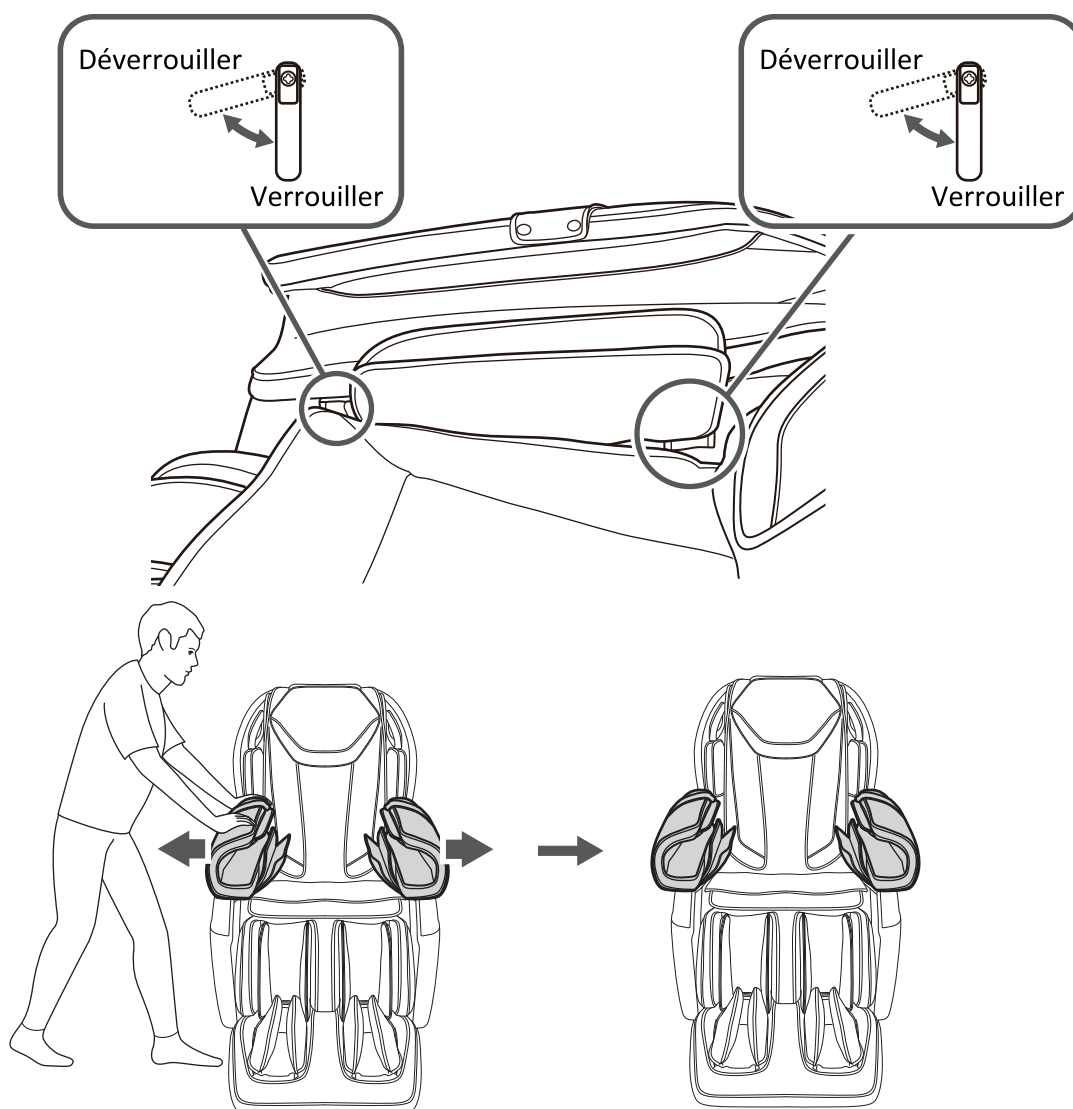

Si les accoudoirs ne sont pas ouverts au maximum, vous entendrez une alarme. Dans ce cas, assurez-vous que les accoudoirs sont ouverts au maximum.

Avant l'utilisation

Vérifier l'environnement

Assurez-vous qu'il n'y a pas de personnes, d'animaux ou d'autres objets autour de l'appareil.



ATTENTION

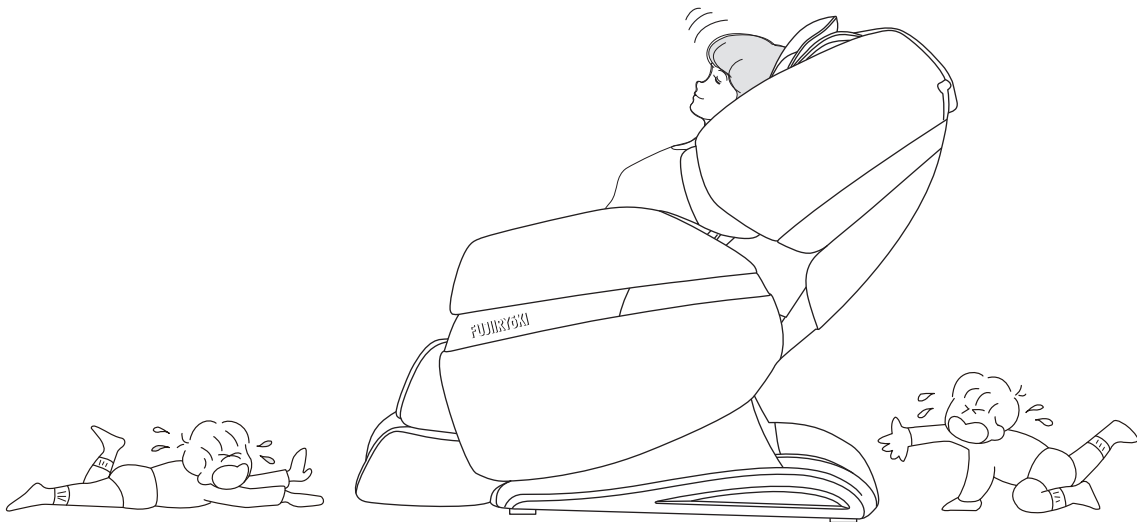

Vérifier l'environnement

La partie inférieure du dossier de cet appareil est équipée d'une fonction anti-pincement. Pendant le mouvement d'inclinaison/de redressement, si un objet touche la zone de détection anti-pincement, la fonction anti-pincement est activée et l'appareil passe en mode d'erreur.

Veillez retirer l'objet de dessous le dossier.



ATTENTION

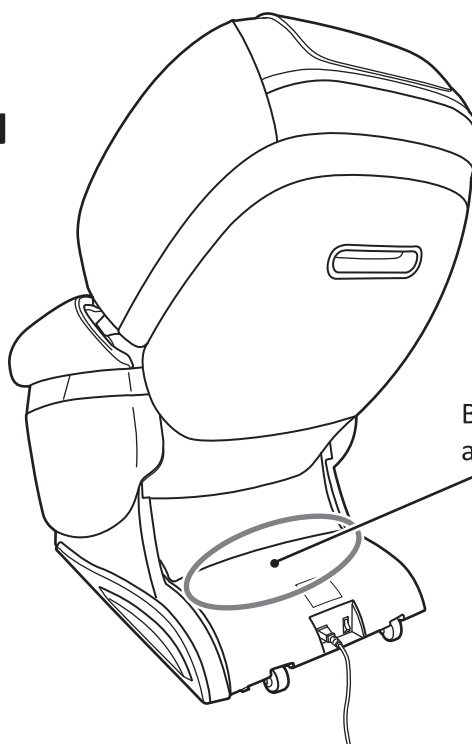

Bande de détection
anti-pincement intégrée.

Position de détection anti-pincement entre le couvercle
arrière et le couvercle inférieur.

Avant l'utilisation

Allumez l'alimentation



ATTENTION

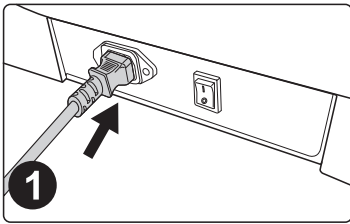

1
Accès au cordon d'alimentation du produit

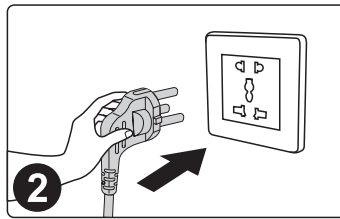

2
Instructions de mise sous tension

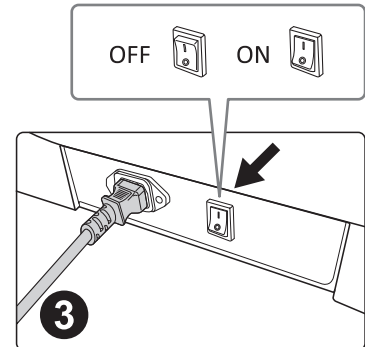

3
Allumez l'interrupteur d'alimentation (position "I").



AVERTISSEMENT

- Veuillez vérifier si le cordon d'alimentation et la fiche d'alimentation sont endommagés avant utilisation.
- Veuillez fournir de l'énergie à ce produit conformément aux exigences calibrées en matière de puissance de travail de ce produit.
- Il est strictement interdit d'utiliser une alimentation autre que l'alimentation nominale de ce produit.
- Il est strictement interdit de connecter divers dispositifs de conversion d'alimentation pour alimenter ce produit sans autorisation.

MEMO

Noms et fonctions de chaque pièce

Chaise

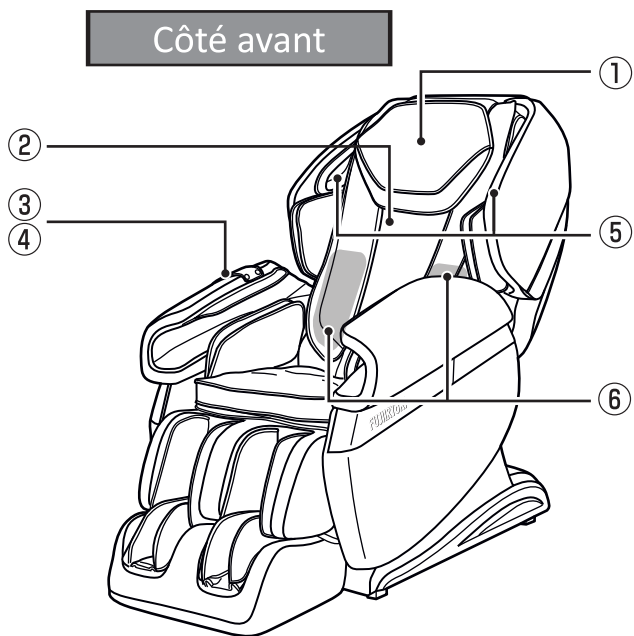

- ① Appui-tête
Bascule vers l'arrière pendant le massage.
- ② Dossier
S'appuie confortablement sur le dossier
- ③ Télécommande
Démarre le massage.
- ④ Sac de rangement de la manette
Permet de ranger la télécommande.
- ⑤ Haut-parleur BLUETOOTH
Profitez de la musique grâce à BLUETOOTH.
- ⑥ Chauffage
Chauffage intégré dans le coussin arrière

Dos

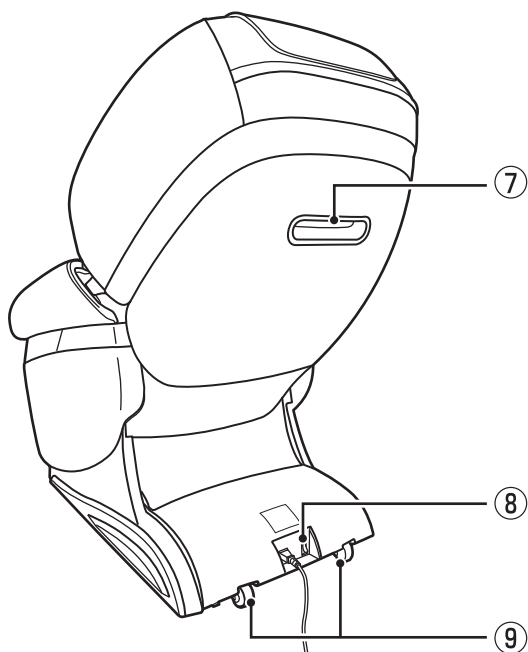

- ⑦ Poignée
Tient lors du levage
- ⑧ Interrupteur d'alimentation
Permet d'allumer et d'éteindre l'unité principale.
- ⑨ Roulettes pour le déplacement

Position de massage

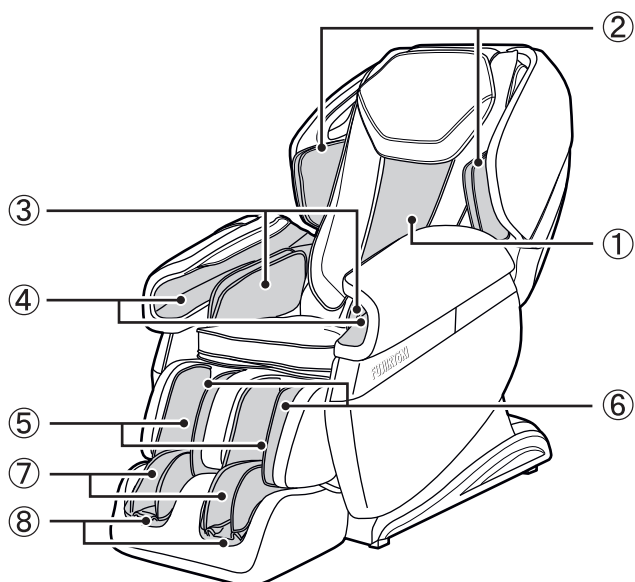



- ① **Dossier**
Masse l'ensemble du dos à l'aide des boules de massage.
- ② **Partie épaules**
Massage pneumatique des épaules.
- ③ **Côté siège**
Massage pneumatique autour du bassin.
- ④ **Bras**
Massage à l'air des avant-bras à partir de la paume des mains.
- ⑤ **Mollets**
Massage à l'air des mollets.
- ⑥ **Dos du mollet**
Massage au rouleau de l'arrière du mollet.
- ⑦ **Section de la cheville**
Massage aérien de la cheville.
- ⑧ **Semelle du pied**
Massage à rouleaux de la plante du pied.

Noms et fonctions de chaque pièce

Télécommande



①		Bouton d'alimentation	Allumer/éteindre l'appareil
②		Bouton Pause	Arrête immédiatement le massage. Appuyez continuellement sur cette touche pour reprendre le massage.

Télécommande : Menu d'accueil

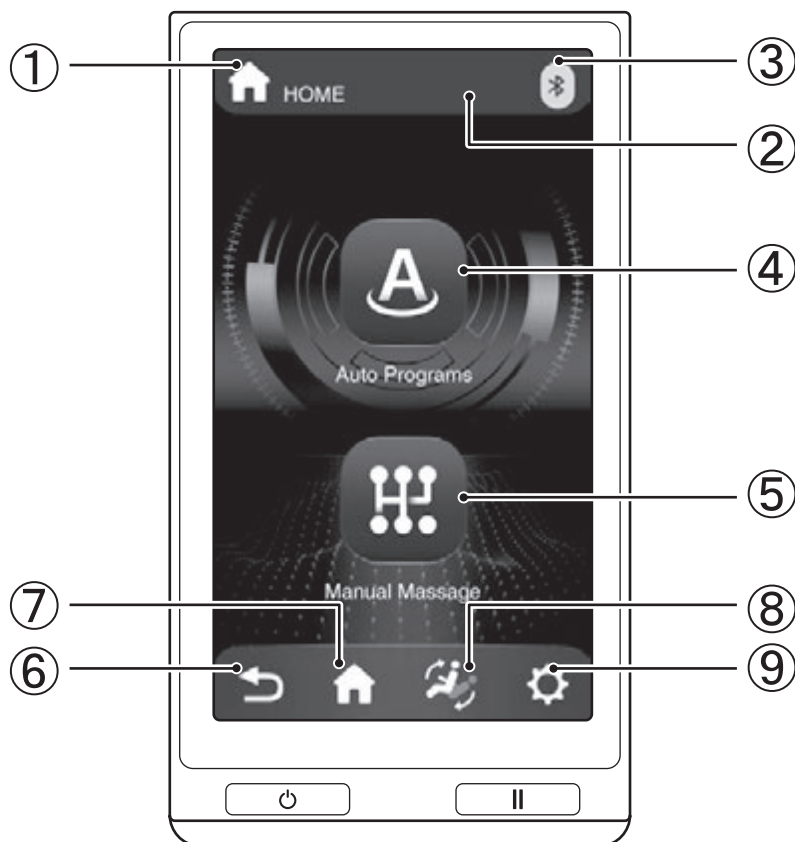

•Zone d'état

①		Affichage de la sélection	Affiche le contenu de la sélection
②		Zone d'affichage de la minuterie	Affiche le temps restant pour le massage
③		Affichage Bluetooth	Affiche l'état de la connexion Bluetooth

•Sélection du massage

④		Parcours automatique	Il est possible de choisir parmi 12 types de cours automatiques.
⑤		Cours manuel	Le massage de votre choix est disponible

•Outils

⑥		Bouton Retour	Retour à l'écran de fonctionnement du massage
⑦		Accueil	Affiche l'écran d'accueil
⑧		Inclinaison	Inclinaison réglable
⑨		Réglages	Ouvrir divers paramètres



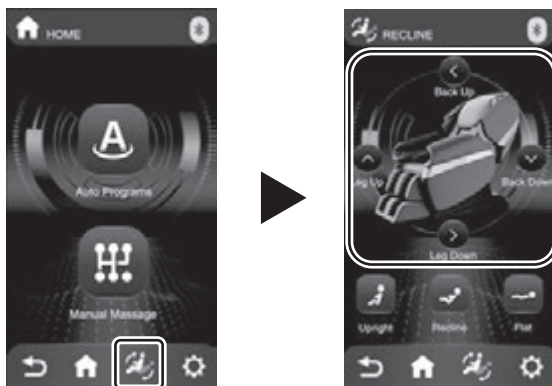

Mode d'emploi

Pour l'ajustement manuel de l'inclinaison

1. Appuyez sur le bouton d'inclinaison et ajustez l'inclinaison selon vos préférences.





- Pour un ajustement manuel, appuyez et maintenez enfoncé le bouton d'ajustement.

  Back Up Back Down	Bouton d'inclinaison	Ajuste l'angle du dossier.
  Leg Up Leg Down	Bouton de réglage des jambes	Ajuste l'angle des jambes.

Pour l'inclinaison automatique à un angle spécifique

1. Appuyez sur le bouton d'angle de la chaise correspondant à l'angle désiré.



 Upright	Bouton debout	Renvoie le fauteuil inclinable/repose-pieds à une position enregistrée.
 Recline	Bouton d'inclinaison	Pour s'incliner à un état adapté au massage.
 Flat	Bouton plat	Pour s'incliner à la position plate.

Pour ajuster les paramètres

1. Appuyez sur le bouton de réglage



2. Ajustez les paramètres selon vos préférences.

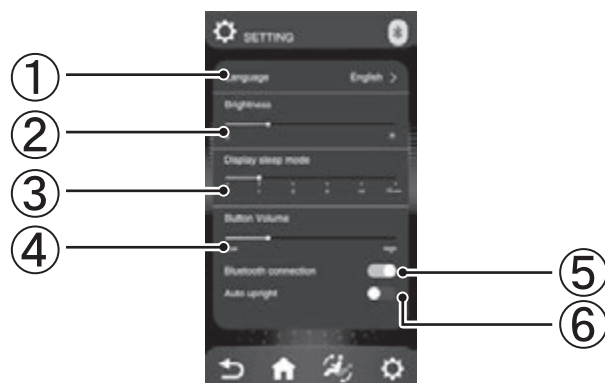

①	Language	Réglage de la langue	Change la langue d'affichage.
②	Brightness	Luminosité	Ajuste la luminosité de l'affichage de la télécommande.
③	Display sleep mode	Temps d'extinction de l'écran	Vous pouvez ajuster le temps au bout duquel l'écran s'éteint en cas d'inactivité sur la télécommande.
④	Button Volume	Contrôle du volume	Ajuste le volume des sons de fonctionnement de la télécommande.
⑤	Bluetooth connection	Connexion Bluetooth	Active/désactive la fonction Bluetooth.
⑥	Auto upright	Réglage de l'inclinaison automatique	Active/désactive la fonction de montée automatique après la fin du massage.

Mode d'emploi

Utilisation du parcours automatique

1. Mettez l'appareil sous tension.

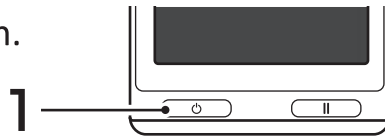

2. Appuyez sur "Parcours automatique" pour sélectionner un parcours.



【Écran d'accueil】



【Cours pour le corps entier】



【Cours d'étirement】



【 Cours sur les parties du corps 】

3. Ajustez la position des épaules après avoir détecté la forme du corps.



【 Détection de la forme du corps en cours 】



【 Ajustement de la position des épaules 】



【Erreur de détection】

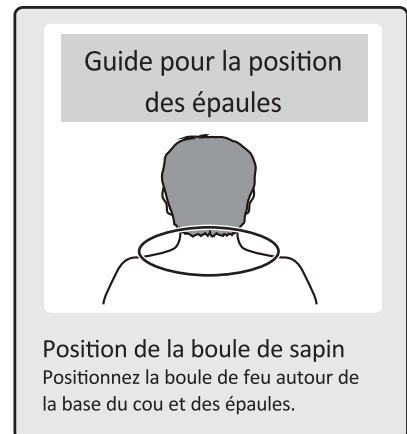



- En cas d'erreur de détection, appuyez sur "Re-détecter" pour recommencer la détection.
- Pendant la détection, asseyez-vous profondément et penchez-vous en arrière de manière à ce que votre tête repose sur le dossier.
- Dans le cas improbable où la position des épaules n'est pas correcte, réglez-la manuellement.

4. Le parcours automatique commence.







【Écran de massage】

● Menu d'accueil





	Cours automatique	Démarrer un cours sélectionné parmi 12 types de cours automatiques. 4 types de cours pour le corps entier / 4 types de cours pour l'étirement / 4 types de cours pour les parties du corps
	Cours manuel	Démarrer un cours manuel. Les détails sont décrits à la page 56.

● Contenu des cours automatiques





Cours sur le corps entier

	Suédois	Un massage complet et approfondi qui détend chaque partie en douceur.
	Doux	Massage avec des mouvements légers et doux.
	Massage en profondeur	Un massage qui détend en profondeur le corps.
	Détente	Massage axé sur des mouvements doux et détendus.

Cours d'étirement

	Yoga Stretch	Exécution d'un étirement du corps entier en séquence.
	Étirement profond	Étirement vigoureux de l'ensemble du corps.
	Étirement lent	S'étirer doucement avec des mouvements lents.
	Étirement par l'air	Utilisation d'airbags pour les étirements.

Cours ciblé

	Cou	Assouplir intensément le cou.
	Épaules	Assouplir intensément les épaules.
	Lombaire	Détendre intensément le bas du dos.
	Fessier	Détend intensément la zone des fesses.

Mode d'emploi

Utiliser les cours manuels

1. Mettez l'appareil sous tension.



2. Appuyez sur le bouton Manuel et sélectionnez Massage.



【Écran d'accueil】

3. Le parcours manuel commence.



Affichage de la technique de sapin actuelle

【Écran de cours manuel】

- Lorsque le programme manuel est sélectionné, le réglage par défaut est la technique du pétrissage.
- Voir page 56 pour plus d'informations sur le réglage du massage.

● Réglage du massage

Adjustment	Bouton de réglage du massage	Permet d'ajuster la technique, le réglage du massage à l'air, la portée du massage, etc.
------------	------------------------------	--

Comment régler le massage

Pour régler le massage pendant un cours automatique

1. Chaque élément peut être réglé selon vos préférences.



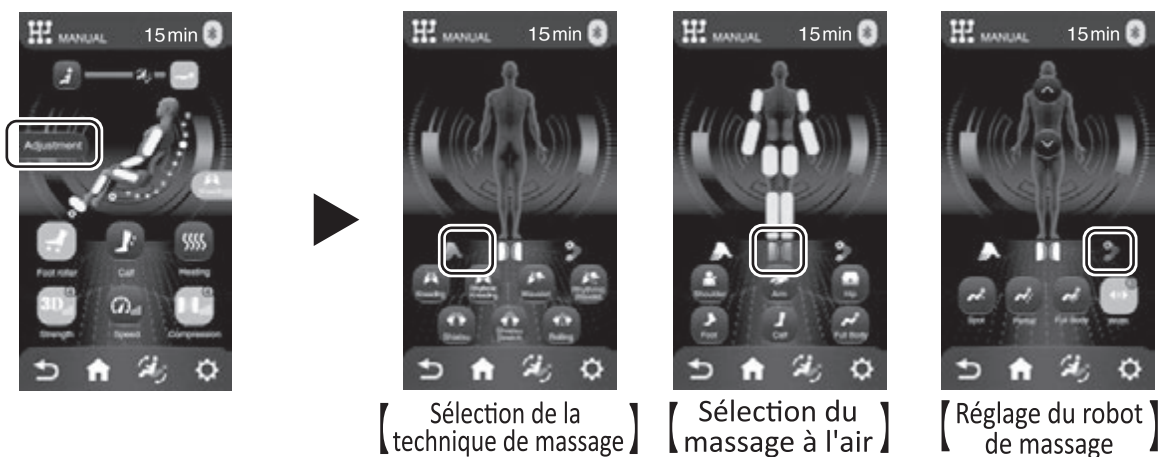

- Les vitesses de massage grisées ne peuvent pas être réglées pendant le cours automatique.

Pour régler le massage pendant le cours manuel









- Pour ajuster la technique, le réglage du massage pneumatique, la plage de massage, etc., appuyez sur le bouton de réglage, sélectionnez l'élément que vous souhaitez ajuster, puis réglez l'opération de massage selon vos préférences.
- Après 7 secondes d'inactivité, ou appuyez sur la touche Retour pour revenir à l'écran de massage.

● Réglage de l'inclinaison

	Bouton d'élévation	Relève le dossier et abaisse les jambes.
	Touche d'inclinaison	Incline le dossier vers le bas et relève les jambes.







● Technique du sapin, air et réglages optionnels

	Semelle de pied	Permet d'activer ou de désactiver le rouleau de pied.
	Mollets	Activer/désactiver le rouleau de mollet
	Chauffage	Activer/désactiver le chauffage
	Intensité du massage mécanique	Intensité du massage mécanique réglable sur 4 niveaux
	Vitesse du massage mécanique	La vitesse du massage mécanique peut être réglée sur 5 niveaux.
	Intensité du massage à air	Intensité du massage à air réglable sur 5 niveaux

● Réglage du massage







	Bouton de réglage du massage	Permet d'ajuster la technique, le réglage du massage à air, la portée du massage, etc.
---	------------------------------	--

● Réglage de la technique de pétrissage (cours manuel uniquement)





	Pétrissage	Mouvement de pétrissage
	Pétrissage rythmique	Pétrissage à vitesse variable
	Ondelette	Pétrissage + tapotement
	Ondelette rythmique	Pétrissage à vitesse variable + tapotement à vitesse variable
	Shiatsu	Mouvement Shiatsu
	Étirement Shiatsu	Effectuer une acupression avec des mouvements d'étirement simultanés
	Rouler	Mouvement d'enroulement.

Comment régler le massage

● Réglage de l'air (cours manuel uniquement)

	Air de l'épaule	L'air au niveau de l'épaule peut être activé ou désactivé.
	Air bras	L'air au niveau des bras peut être activé/désactivé.
	Air côté siège	L'air de la zone pelvienne peut être activé/désactivé.
	Air pour les pieds	Permet d'activer et de désactiver l'air au niveau des pieds.
	Air au niveau du mollet	L'air au niveau du mollet peut être activé/désactivé.
	Air corps entier	Permet d'activer/désactiver tous les airbags simultanément.

● Réglage du robot de massage (cours manuel uniquement)

	Plage de massage : ponctuelle	La plage de massage peut être sélectionnée.
	Plage de massage : partielle	
	Plage de massage : Entièrement	
	Largeur de la boule de massage	La largeur de la bille de massage peut être réglée en 3 étapes (uniquement pour les mouvements de tapotement et de roulement).
	Réglage de la position du massage	La position de massage peut être réglée pendant la sélection ponctuelle/partielle.

● Mode d'emploi de la lecture audio Bluetooth

1. entrez dans le menu principal de l'appareil intelligent, ouvrez "Paramètres", sélectionnez l'option "Bluetooth", activez "Bluetooth", et automatiquement "Rechercher de nouveaux appareils Bluetooth".
2. L'appareil recherche le modèle Bluetooth correspondant (MR6000). Cliquez sur le bouton d'appariement. Si l'appareil vous demande de l'appairer, sélectionnez "Appairer" pour terminer l'appariement.
3. Ouvrez le lecteur de musique de l'appareil intelligent et sélectionnez une chanson à lire.

Nettoyage et entretien

Nettoyer le cuir PU et les pièces en plastique

Essuyer la peau avec un chiffon doux et sec

- N'utilisez pas de produits chimiques tels que du diluant, de l'essence, etc. pour nettoyer l'appareil.
- Lors de l'utilisation de produits d'entretien du cuir disponibles dans le commerce (chiffons), veuillez suivre les instructions d'utilisation.
- Si le cuir PU est particulièrement sale, essayez-le de la manière suivante :
 - ① Immergez un chiffon doux dans de l'eau ou de l'eau chaude contenant 3% à 5% de détergent neutre, puis essorez-le soigneusement.
 - ② Utilisez le chiffon doux ci-dessus pour essuyer la surface en cuir.
 - ③ Essuyez la solution de nettoyage avec un chiffon imbibé d'eau propre et bien essoré.
 - ④ Essuyez avec un chiffon doux bien essoré.
 - ⑤ Laissez sécher à l'air naturellement.
- Lorsqu'il est difficile de retirer les taches, veuillez immerger une mousse mélamine disponible dans le commerce dans un détergent neutre, puis essuyer la machine avec celle-ci.
- N'utilisez pas un sèche-cheveux pour sécher la surface.
- Comme la couleur du tissu peut tacher la surface du cuir PU, soyez prudent lorsque vous essuyez la chaise avec du denim et des tissus colorés.
- Ne gardez pas ces parties en contact avec du plastique pendant une longue période, car cela provoquera une décoloration.
- Le cuir PU peut se décolorer, donc lors de l'utilisation de colorant pour cheveux, veuillez couvrir la partie touchée avec une serviette.

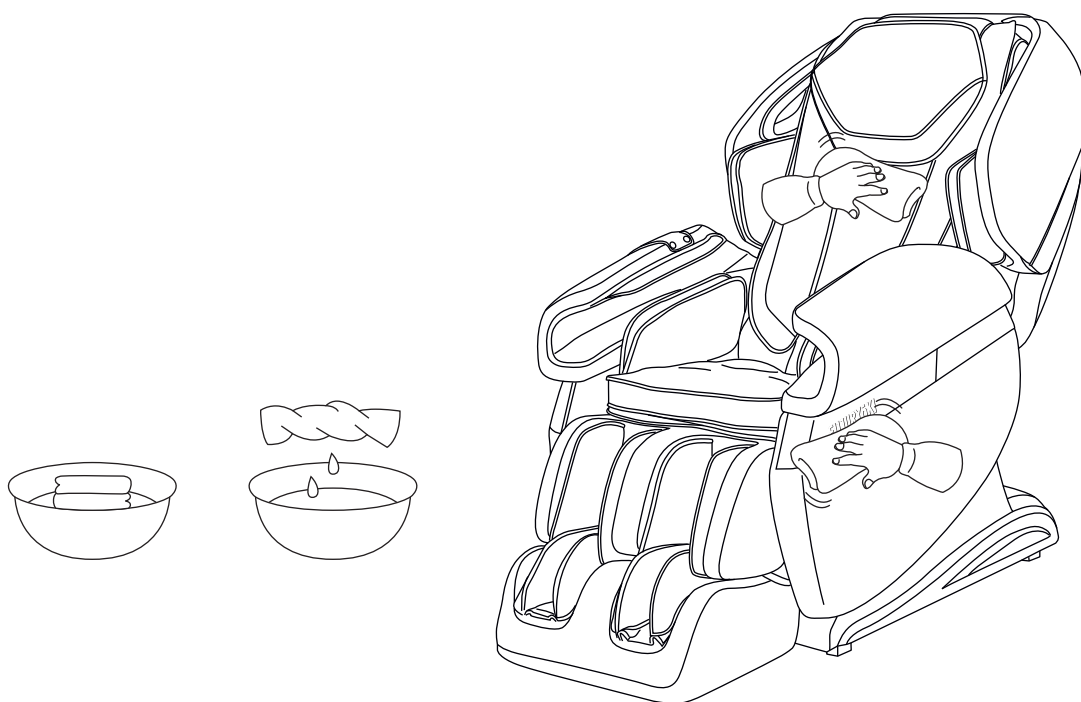

Dépannage

Problème	Le dossier atteint une certaine position, l'appui sur le bouton de réglage correspondant ne la modifie plus et il émet un "bip, bip" continu.
Solution	En raison de la conception structurelle du produit et des exigences ergonomiques, il existe des mesures de protection restrictives pour le réglage de la posture. Un signal sonore de rappel est émis lorsque la limite est atteinte.

Problème	Le produit a cessé de fonctionner.
Solution	Vous avez peut-être utilisé le produit de manière continue pendant 45 minutes et la protection contre la surchauffe s'est activée. Débranchez l'appareil et laissez-le refroidir pendant 60 minutes avant de le réutiliser.

Problème	L'appareil émet un son de friction grinçant lors de l'ajustement de la posture.
Solution	L'ensemble du produit utilise des matériaux écologiques et anticorrosifs avancés. En raison des caractéristiques inhérentes à ces matériaux, un léger bruit de frottement peut se produire aux points de mouvement relatifs, ce qui est considéré comme normal. Remarque : si vous entendez des bruits de déchirure du tissu ou du matériau pendant le fonctionnement, cessez immédiatement d'utiliser l'appareil et demandez l'aide d'un professionnel pour l'inspecter.

Problème	Les rouleaux de massage n'atteignent pas la position des épaules ou du cou.
Solution	Si la tête ne touche pas l'appui-tête ou si le dos ne touche pas le dossier, la position des épaules peut être inférieure à la position réelle lors du processus de détection de la forme du corps. Asseyez-vous dans la position la plus profonde du fauteuil, posez votre tête sur l'appui-tête, puis recommencez l'opération depuis le début.

Problème	L'appareil est endommagé. Le cordon d'alimentation ou la fiche d'alimentation chauffe anormalement.
Solution	Pour éviter tout accident, veuillez contacter immédiatement le centre de service agréé.

Pour toute incertitude ou question concernant ce produit, n'hésitez pas à contacter le personnel de service désigné.

Spécifications du produit

Nom du produit	CALM PLUS
Modèle	MR6000
Tension nominale	AC110-120V 60Hz 1.7A
Temps nominal	30 min
Puissance nominale	140W
Structure de sécurité	Class I
Poids maximum de l'utilisateur	100kg
Pays d'origine	Fabriqué en Chine

 **Bluetooth**® Le symbole et les logos Bluetooth® sont des marques déposées appartenant à Bluetooth SIG, Inc. et toute utilisation de ces marques par FUJIRYOKI se fait sous licence. Les autres marques et noms commerciaux appartiennent à leurs propriétaires respectifs.

FUJIIRYŌKI
