

Massage Chair : **JP-4000**
Fauteuil de Massage : **JP-4000**

Category: Machinery and appliances
General designation: Household electric massage chair

Catégorie: Machines et appareils.
Désignation générale: Fauteuil de massage électrique à usage personnel

CYBER-RELAX

A I

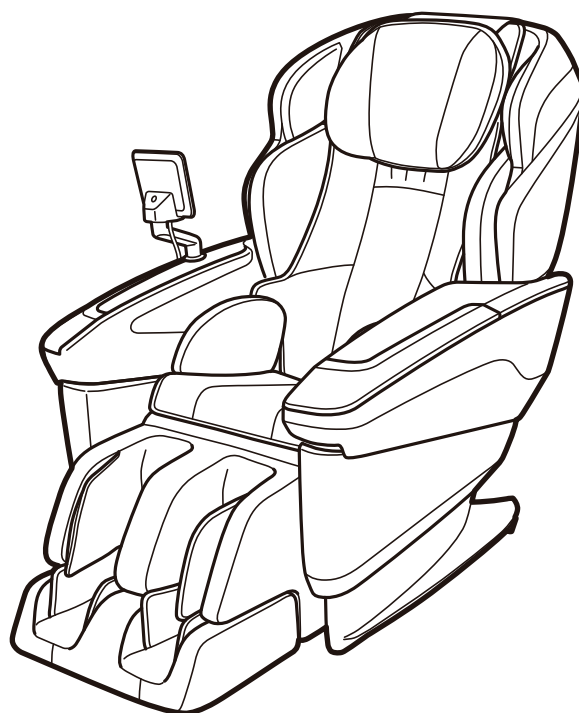

Purpose of use, effect-efficacy

Substitution of massage for home-use

- Carefully read this operation manual before use and only use as directed.
- Please read the safety precautions on pages 2-7 before use.
- Keep this operation manual where it will be readily available for future referral.
- Please recycle the outer packaging material where possible.

Objectif de l'utilisation, effet-efficacité

Substitution au massage pour un usage privé

- Veuillez lire attentivement ce manuel d'utilisation avant toute utilisation et respectez impérativement les consignes.
- Veuillez lire les précautions de sécurité figurant dans les pages 68 à 73 avant toute utilisation.
- Conservez ce manuel d'utilisation à portée de main.
- Veuillez recycler le matériel d'emballage extérieur dans la mesure du possible.

MADE IN JAPAN

Refer to **10-15** pages how to assemble each parts on the massage chair.

Référez-vous aux pages **76~81** pour assembler les différentes parties du fauteuil de massage.

Dear Valued Customer,

Thank you for purchasing a FUJIIRYOKI massage chair.

Founded in Japan in 1954, Fuji Medical Instruments MFG. Co., Ltd. (also known as FUJIIRYOKI) has a long-standing tradition of excellence. We proudly mass-produced the world's first massage chair and have since continued to innovate, bringing new products and unique technologies to the market.

Our commitment to "Craftsmanship" and "Hospitality" reflects the Japanese values of dexterity, delicacy, and courtesy. We strive to deliver these qualities in every massage chair we create.

We hope you enjoy the exceptional experience our massage chairs provide. Should you have any questions or need assistance, please do not hesitate to contact us.

Warm regards,

Fuji Medical Instruments MFG. Co., Ltd.

Before use

- IMPORTANT SAFETY INSTRUCTIONS 2
- Names and Functions 8
- Setup and assembling 10
- Before starting massage every time 16

How to use

- About the massage chair 2 Modes 18
- Adjust the reclining and footrest angle / Usage of the arm part 20
- Massage with course (Recommendation / Auto course) 22
- About the end of Massage 28
- Manual massage 30
- Air massage 35
- Fir technique massage and air massage together 37
- Fatigue Level 38
- Situation 39
- Course history 40
- Heater ON/OFF 41
- Foot roller massage 42
- Volume control of operation sound 43
- Settings (Language/Auto reclining/Screen brightness/Bluetooth reset) 44
- Usage of BLUETOOTH speaker 46
- About User Customized Mode 50
- To set the child lock 58

Maintenance/Q&A

- Maintenance and storage 59
- Q&A 61

Customer service

- Trouble shooting 63
- Product Specifications 66

Avant l'utilisation

- CONSIGNES DE SÉCURITÉ IMPORTANTES 68
- Noms et Fonctions 74
- Mise en place et montage 76
- Avant de commencer chaque massage 82

Utilisation

- Introduction aux 2 Modes du fauteuil de massage 84
- Réglez l'angle de l'inclinaison et du repose-pieds / Utilisation de la partie bras .. 86
- Massage avec cours (Recommandé / Auto) 88
- Fin du Massage 94
- Massage par pétrissage 96
- Massage par air 101
- Combiner les massages par pétrissage et par air 103
- Sélection par niveau de fatigue 104
- Choisir en fonction de l'objectif 105
- À propos de l'historique des cours 106
- Chauffage MARCHE/ARRÊT 107
- Rouleau de massage pour les pieds 108
- A propos du réglage du volume du son de fonctionnement 109
- Réglages (langue/auto-inclinable/luminosité de l'écran/réinitialisation Bluetooth) .. 110
- Utiliser les haut-parleurs BLUETOOTH 112
- Mode Personnalisé de l'Utilisateur 116
- Configurer la sécurité enfants 124

Entretien/Q&A



- Maintenance et stockage 125
- Q&A 127

Service clientèle



- Résolution des problèmes 129
- Spécifications 132

IMPORTANT SAFETY INSTRUCTIONS

- Read these "Important Safety Instructions" before use and use this product properly
- These important safety instructions are prescribed to ensure correct usage of the product, and to prevent injury and damage to the user and other persons.
- Followings are the display and contents.
- Please keep to the regulations as these are important instructions for your safety.

 DANGER	Improper usage may result in serious injury or death.
 WARNING	Improper usage may result in injury or damage to property.*



*Property refers to houses, household belongings, domestic animals and pets.

	<p>⊘ Prohibited actions The prohibited action is illustrated inside the illustration (for example, the illustration on the left refers to "Prohibiting disassembling")</p>
	<p>● Directives, actions which are compulsory The prohibited action is illustrated inside the illustration (for example, the illustration on the left refers to "unplugging the power plug")</p>

- Always keep this operation manual where it will be readily available for referral.
- Attention: When disposing of this product and/or its accessories, do so in accordance with local laws and regulations. For details, please refer to your local authority.



DANGER

	<p>The Because this equipment has a built-in heater and the surface becomes hot, person who are not sensitive to heat should pay attention to use. Pay full attention when it falls under the following.</p> <ul style="list-style-type: none"> •elderly, ailing person, those who cannot operate by themselves •persons who took medicine that cause drowsiness(sleeping pills, cold medicine) •persons with heavy drinking, heavy tiredness •persons with hematogenous disorder (diabetes, etc.) •persons who recieve a note from the doctor •people with weak temperature sense. <p>There is a risk of low temperature burns, dehydration.</p>
	<p>The following persons must consult a medical physician before using this product.</p> <ul style="list-style-type: none"> •Persons using a medical electronic device embedded in the body such as a pacemaker susceptible to the electromagnetic disturbances. •persons with malignant tumors. •persons with heart diseases. •persons who are pregnancy or those immediately after childbirth. •persons who suffer from paresthesia related to peripheral circulatory disturbance due to diabetes etc. •persons with wounds on their skin. •persons in need of repose. •persons with Temperature sensory loss. •persons with body temperatures exceeding 38°C. (when strong acute inflammation symptoms, malaise, hills, blood pressure fluctuations are observed, when debilitated) •persons with herniated discs. •a person with tendovaginitis. •persons who suffer from osteoporosis, spinal column fractures, or acute pains. •persons with abnormalities in the spine, or those whose spines are bent. •persons who feel an abnormality on the body not prescribed above, persons in treatment by a doctor.



DANGER

If the chair stops moving or any abnormalities occur, unplug the power plug and contact the point of purchase for an inspection/repairs.
Electrification, short circuits and fire may occur.

Take care of the movements of the knead balls when massaging around neck. Avoid excessive massaging or massaging the front of the neck.
Accidents or injuries may occur.

When reclining or lowering the footrest, always check underneath and surroundings the footrest for people, pets, and other items.
Accidents or injuries may occur.



When reclining or lowering the footrest, be careful not to get hands, fingers, feet, head caught underneath the footrest or backrest.
●underneath the chair itself ●backrest, seat, clearance of armrest ●clearance of footrest, seat, armrest ●underneath the footrest, the back of footrest ●clearance between arm and armrest ●behind the backrest
Accidents or injuries may occur.

Before use, check underneath the back pad to make sure that there are no rips or tears in the cover cloth of the seat back. (should there be any rips or tears, no matter how small, immediately discontinue use, disconnect the power cord, and ask for repairs to be conducted).
Continued use with rips or tears in the cloth of the seat back may cause electric shocks or injuries.

Always unplug this appliance from the electrical outlet immediately after using and before cleaning.

Not long term use of heater and same spot on the body
If heat is used on the same spot for a long time, low temperature burns may occur even if the temperature is comparatively low in 40-60°C.

About low temperature burn

- low temperature burn effect the deep part of the skin and show red specks or blisters.
- In case red specks or blisters are found, consult a medical physician immediately.

The following persons are strongly recommended not to use this product. Certain prohibited from receiving a massage by a medical physician.
(for example those suffering from thrombosis, severe aneurysm, acute varicose veins, various kinds of dermatitis and skin infections (including inflammations of subcutaneous tissue), etc.)



Do not remove, rip or cut the cover of the chair(backrest, footrest, armrest) on purpose. Never use the chair with the cover removed or torn as clothes and hair may get caught in the knead balls.

Do not use the chair other than on the designated voltage. Fire or electrification may occur.

Do not use the chair when the power cord or its plug is damaged, or when the receptacle is loose. Contact your point of purchase for repairs if the power cord or power plug are damaged in anyway. Continued usage may result in electric shocks, shortage, or even fire.

Surely plug the power plug to the root and keep away from the dust. Doing so may cause damage, fire and electrification.

Do not allow unattended children or persons unable to declare their own intentions to use this chair. Do not allow infants near the chair. Electrification or injuries may occur.

Do not allow children to play or get on the chair. Accidents or injuries may occur.

Do not connect or disconnect the power plug with wet hands. Electrification may occur.

IMPORTANT SAFETY INSTRUCTIONS



DANGER

	Never use pins or other metallic fasteners with this appliance.
	Carefully examine the covering before each use. Discard the appliance if the covering shows any sign of deterioration, such as checking, blistering, or cracking.
	Do not use or store in the bathrooms or places of high humidity or moisture. Electrification, fire, accidents, and moulding may occur.
	Never remodel or decompose/repair by yourself. Fire or injury due to abnormal action may occur.



WARNING

	Usage of this product should be limited to 30 minutes for each use. Continual use on the same part of the body should be limited to 5 minutes. Prolonged use may damage muscles and nerves.(Only use for 30 minutes per day.)
	The following persons should consult a medical physician before using this product. <ul style="list-style-type: none"> ●persons whose muscles have become weak due to increasing age, and those who are of slim build. ●persons suffering from lower back pain caused by bones or internal organs. ●persons easily bruised, susceptible to sprains. ●persons who suffer from intense motion sickness. ●persons who have undergone internal organ or heart operations.
	If any rashes, reddening of the skin, itches or similar symptoms appear after using this product, immediately stop using and consult a physician. Accident and ill health may occur.
	An appliance should never be left unattended when plugged in. Unplug from outlet when not in use, and before putting on or taking off parts. To disconnect, turn all controls to the off position, then remove plug from outlet. This may result in accidents due to children's mischief.
	Use the chair on a level surface. Do not use outdoors. Damage or accidents may occur.
	Make sure operation buttons and timers are operating normally before use. Accidents or injury may occur.
	Read the operation manual once again and confirm the product is operating normally before using the chair after a prolonged period of non-use. Accidents or injury may occur.
	Confirm no items get caught in the chair (backrest, footrest, armrest) before use. Never drop or insert any object into any opening. Accidents or injury may occur.
	Do not place feet or hands on the footrest when the footrest is retracting. Accidents or injury may occur.
	When any physical abnormalities appear or are felt during operation, stop using the product immediately and consult a physician.
	Sit down slowly after confirming the knead balls are located at the storage position. Accidents or injury may occur.
	Use weak stimulation massage when you start to use. Injury may occur.



WARNING



Make sure the ground terminal is installed. Damages or electrification may occur when ground terminal is not installed.



Turn the power switch OFF and unplug the power cord immediately in times of power shortages. When power is restored accidents may occur.

Unplug the power plug by holding the actual power plug and not the cord. This may cause electrification, short circuits, or fire.

Unplug the power plug when not using the chair.
This may cause a fire due to insulation degradation by dust or humidity.

When maintaining the chair always unplug the power cord. This may cause electrification or injury.



Never operate the appliance with the air openings blocked.
Keep the air openings free of lint, hair, and the like.

Never drop or insert any object into any opening.

To disconnect, turn all controls to the off position, than remove plug from outlet.

The appliance is intended for household use.

Temperatures sufficiently high to cause burns may occur egardless of the control setting. Do not use on an infant or invalid or on a sleeping or unconscious person. Do not use on insensitve skin or on a person with poor blood circulation. Check the skin in contact with the heated area of the appliance frequently to reduce the risk of blistering.

Do Not Crush - Avoid sharp folds.

Do not damage the power cord or power plug.

- Do not hurt ●Do not damage ●Do not process ●unreasonably bend or pull.
- Do not twist ●Do not tie ●Do not place heavy items on the power cord. ●Do not get the power cord caught, especially when moving the chair.

Never operate this appliance if it has a damaged cord or plug, if it is not working properly, if it has been dropped or damaged, or dropped into water. Return the appliance to a service center for examination and repair.

Continued usage may result in electric shocks, shortage, or even fire.

Do not use immediately after eating or consuming alcohol. Nausea, illness, accidents or injury may occur.

Do not close to stoves or other sources of fire, nor smoke whilst using the chair. Do not use on heated carpets or other geating equipment. Do not operate under blanket or pillow. Excessive heating can occur and cause fire, Electric shock, or injury to persons. Keep the cord away from heated surfaces. This may cause fire.

Do not stand on the seat, or get on the seat back, footrest, arm or shoulder portion of the chair. The user or chair may rollover and injury or accidents may result.

Do not stand or sit down on upper part of the backrest, the front of the seat or on the footrest when the chair is reclining. The user or chair may rollover and injury or accidents may result.

Do not try to sit or get up from the chair when the chair is reclining or the footrest is elevated. The user or chair may rollover and injury or accidents may result.

IMPORTANT SAFETY INSTRUCTIONS



WARNING

	<p>Do not use accessories other than those which accompany the chair. Doing so may cause product malfunction.</p>
	<p>Do not use the hand/arm massage whilst wearing watches, rings, fake fingernail or bracelets. This may cause injury.</p>
	<p>Do not use the chair whilst wearing earrings, necklaces, scarves, or other ornaments. This may cause injury.</p>
	<p>Do not use the chair whilst wearing hard objects on the head, such as hair ornaments. This may cause injury.</p>
	<p>Do not use the thigh or hip massage with hard objects in pockets. This may cause accidents or injury.</p>
	<p>Do not use while naked. Direct massages on the naked body may damage the skin.</p>
	<p>Do not use on the elbow, knee, head, abdomen areas. Do not get hands or feet caught in the knead balls. Injuries may occur.</p>
	<p>Do not pull out the power cord, or turn off the power switch whilst using the chair. This may cause accidents or injury.</p>
	<p>Do not sleep whilst using the chair. This may cause ill health or injury.</p>
	<p>Do not move the chair while people or items are on the chair. Damage or injuries may occur.</p>
	<p>Make sure no more than 1 person is on the chair at any one time. Doing so may result in damage to the chair or injury.</p>
	<p>Do not wipe with benzine, paint thinner or alcohol, nor spray with any pharmaceutical sprays. This may cause fire or electrification.</p>
	<p>Not to be used for purposes other than massage purposes. This may cause damage or accidents.</p>
	<p>Do not use other therapeutic equipments whilst using this product. This may cause ill health or accidents.</p>
	<p>Do not haul the chair itself or move with the casters on the floor where it easily gets scratches.</p>
	<p>Do not overturn the chair or subject the chair to any strong shocks. Damage or injury may occur.</p>
	<p>Do not hit toes to the foot rollers. Injury may occur.</p>
	<p>Do not operate where aerosol (spray) products are being used or where oxygen is being administered.</p>
	<p>Use this appliance only for its intended use as described in this manual. Do not use attachments not recommended by the manufacturer.</p>
	<p>Do not carry this appliance by supply cord or use cord as a handle.</p>
<p>Never operate the appliance with the air openings blocked. Keep the air openings free of lint, hair, and the like.</p>	
<p>Close supervision is necessary when this appliance is used by, on, or near children, invalids, or disabled persons.</p>	



WARNING



Never operate this appliance if it has a damaged cord or plug, if it is not working properly, if it has been dropped or damaged, or dropped into water. Return the appliance to a service center for examination and repair.

Keep the cord away from heated surfaces.

Use heated surfaces carefully. May cause serious burns. Do not use over insensitive skin areas or in the presence of poor circulation. The unattended use of heat by children or incapacitated persons may be dangerous.

Keep children away from extended foot support, back support (or other similar parts).

Connect this appliance to a properly grounded outlet only. See Grounding Instructions.

This appliance is not intended for use by persons (including children) with reduced physical, sensory or mental capabilities, or lack of experience and knowledge, unless they have been given supervision or instruction concerning use of the appliance by a person responsible for their safety.

Children should be supervised to ensure that they do not play with the appliance.

Cleaning and user maintenance shall not be made by children without supervision

Please do not listen at high volume.
Listening at a high volume for a long time may damage your hearing.

Do not use outdoors.

Keep long hair away from massager while in use.

Names and Functions

Chair

Front side

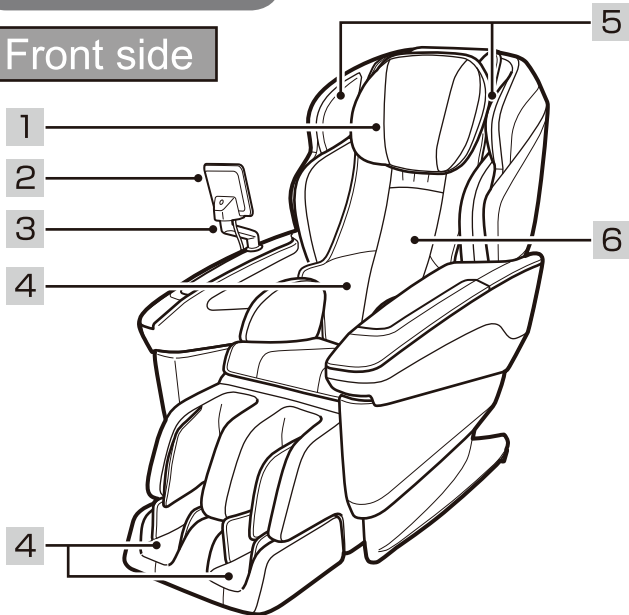

Rear side

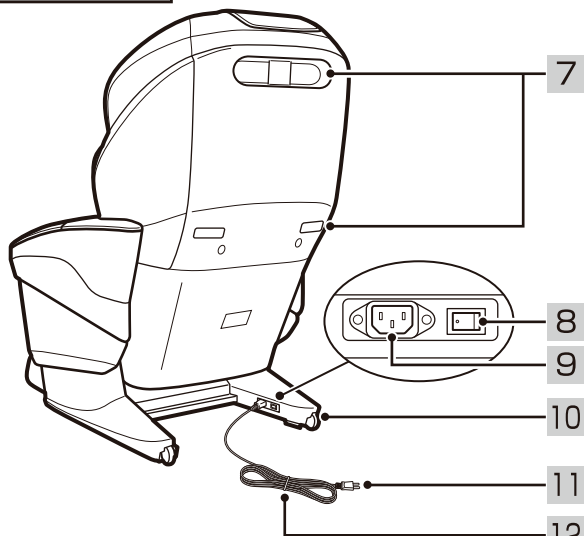

Massage position

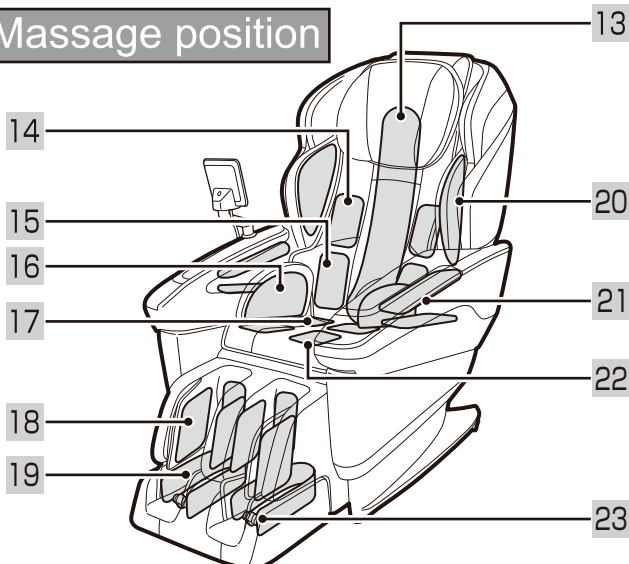

Front side

- 1 Pillow
Turn back the pillow pad during massage
- 2 Remote control
- 3 Remote control stand
- 4 Heat
Built-in the back, sole of the feet
- 5 BLUETOOTH speaker
Enjoy music through BLUETOOTH.
- 6 Back pad
Slowly lean against the back pad

Rear side

- 7 Handle
- 8 Power switch
Turn the power switch OFF after use
- 9 Inlet (power cord plug-in port)
- 10 Caster
- 11 Power plug
- 12 Power cord

Massage position

- 13 Backrest
Massage whole the back area of the body









- 14 ~ 22 Air massage for each body part.

- | | | |
|-------------|----------|-----------|
| 14 back | 15 waist | 16 pelvis |
| 17 hip | 18 calf | 19 ankle |
| 20 shoulder | 21 arm | 22 thigh |

- 23 Foot roller
Roller massage for sole of the feet.

Remote control



①		LCD screen (touch panel)	Operate by touching or scrolling with your finger. When the above figure is shown, scrolling will display the menu hidden at the bottom. (Example: Automatic course selection screen)
②		Power button	Turns the remote control power on and off. Taping this button during a massage will end the massage unit and return the rice balls to the stowed position.
③		Emergency stop button	Stops all operations and exhausts the air in the air bag. (Tap to stop massage immediately.)
④		Reclining adjustment button	Adjusts the angle of the backrest/leg section and the length of the legs.
⑤		Heater button	Turns the heater on/off.
⑥		Volume control button	Adjusts the volume of operation sounds.
⑦		Home button	Massage stops and returns to the menu screen.
⑧		Back button	Returns to the menu screen.

Setup and assembling

Check the Main unit and accessories

WARNING

Do not use accessories other than those which accompany the chair. Doing so may cause product malfunction.

User manual documents

- User manual
- Assembling leaflets

● Whole

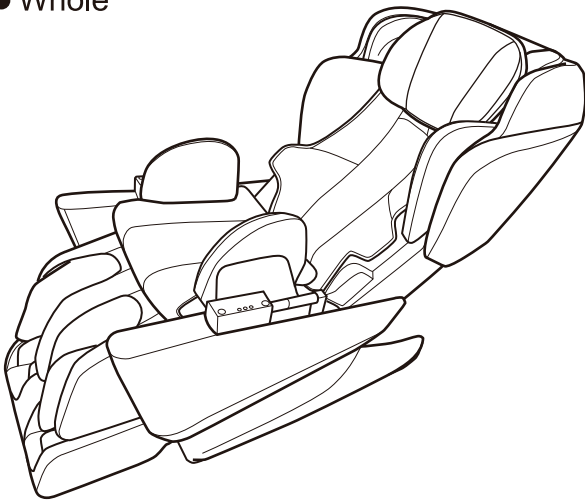

● Arm unit (left)(right)

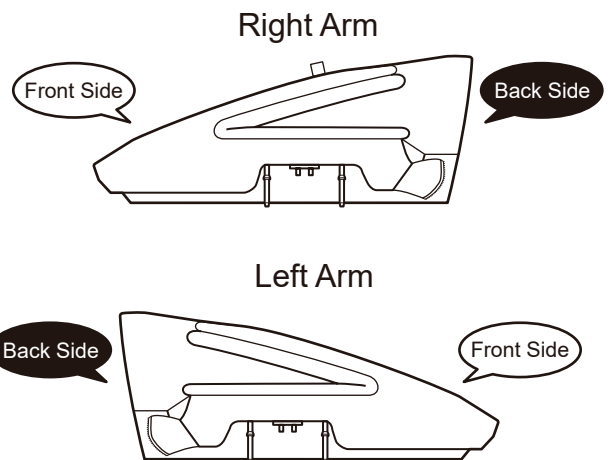

● Remote control stand ● Power cord

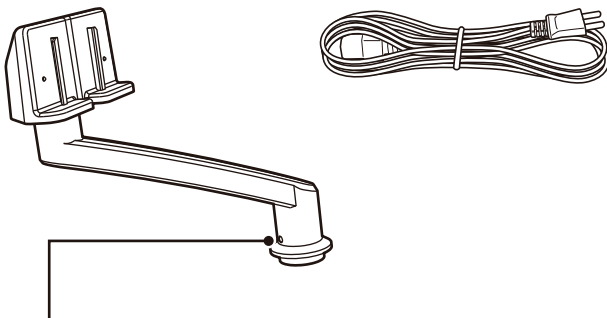

- Screw : 1
It is mounted on a remote control stand.

- Hex wrench
 Cross Section  2.5mm

- Caution Tag

For a correct installation, make sure to check the front/back and left/right directions of the arm unit.

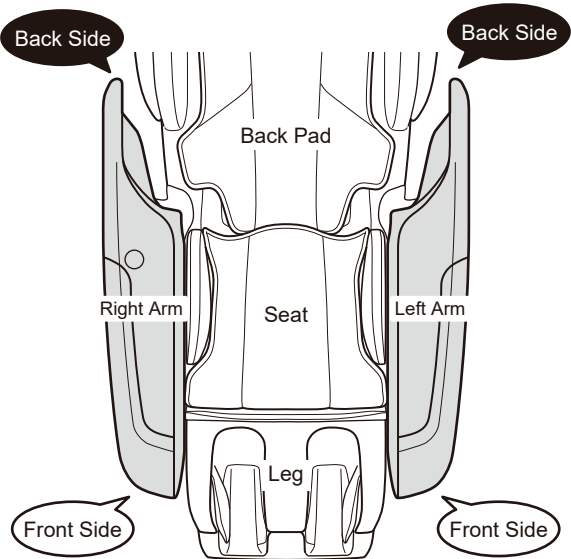

Massage chair view from above

Deciding the setup place of whole unit

DANGER

Do not use or store in the bathrooms or places of high humidity or moisture. Electrification, fire, accidents, and moulding may occur.

WARNING

Use the chair on a level surface. Do not use outdoors. Damage or accidents may occur.

Do not close to stoves or other sources of fire, nor smoke whilst using the chair. Do not use on heated carpets or other heating equipment. Do not operate under blanket or pillow. Excessive heating can occur and cause fire, Electric shock, or injury to persons. Keep the cord away from heated surfaces. This may cause fire.

It should be installed in a flat surface where there is 50cm space from behind for reclining.

- If power supply is switched ON, then body automatically moves backwards and foot rest rises till it reaches the standby position. It is good to have the main unit surrounding with more than 30cm space from front and 50cm space from behind.

- During reclining, even the foot rest raises.
- Do not setup the whole unit in places where there is direct sunlight every day, or near heat appliances or near high temperature. Failure to do so may lead to color change or quality degrading in main unit.

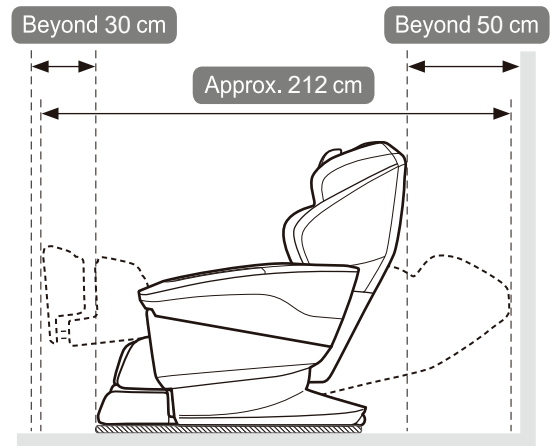

Whole Setup

WARNING

Do not move the chair while people or items are on the chair. Damage or injuries may occur.
Do not haul the chair itself or move with the casters on the floor where it easily gets scratches.
Do not pull the power chord or remote control chord with leg or wrap with caster.
Failure to do so may cause injury.

Hold the footrest and backrest handles and lift up to carry (refer to the figure below)

- Since it is a heavyweight unit, it should be carried by 2 or more persons.
- Watch your steps carefully and lower it slowly.

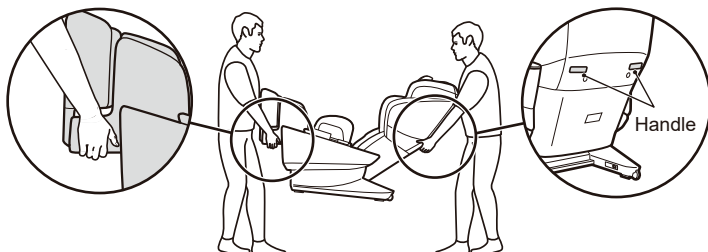

Frontage should be **72cm** or more (70cm width to carry the whole + 2cm width for protection)

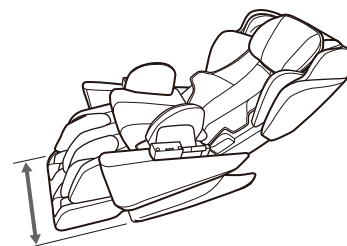

Setup and assembling

Installation of arm unit ※Please install on both sides in the same way.

1. Move the mounting position of the arm unit to the front of the main body (①) and insert the convex part of the arm unit into the hole (②) of the mounting position.

- Install the arm unit while the back rest is in a reclined position
- Please insert firmly. Otherwise, there is risk of air leakage or falling.
- Please install on both sides in the same way.

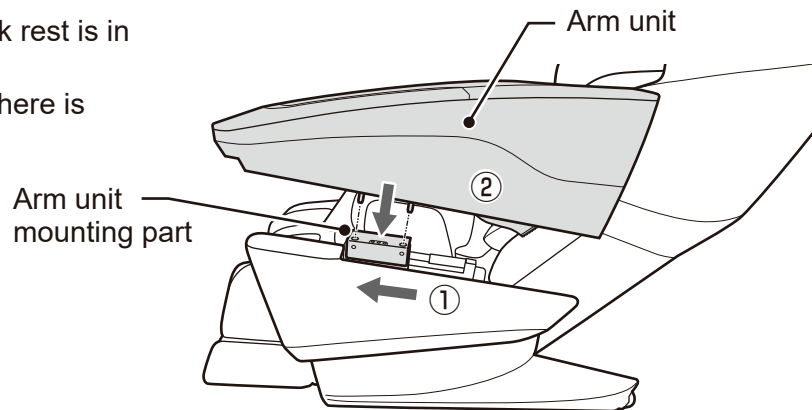

2. Align and close the fastener on the main body backrest and the arm unit one.

- Please install on both sides in the same way.

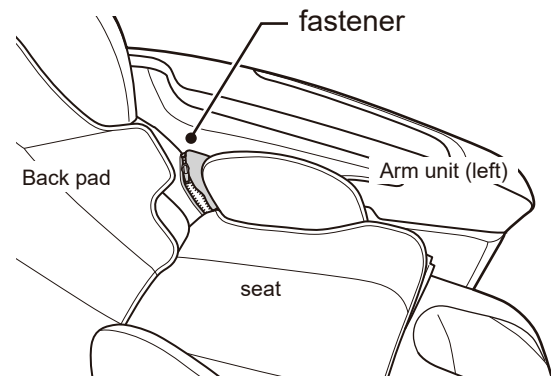

To remove the arm unit

1. Recline the backrest and open the fastener (①) holding arm unit and backrest.
2. Slide the arm unit towards the backrest, push downwards the stopper that is in between the arm unit and seat (②) and release the lock.
3. Move the arm unit towards the legs part, push the stopper (③) downwards and release the lock.
4. Lift and remove the arm unit.

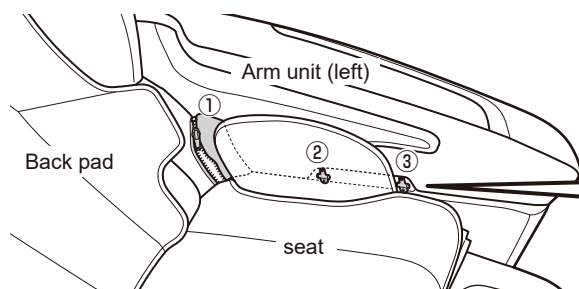

Stopper (②,③)



Press this area with your fingers and unlock it.

Remote stand set up

1. Insert the remote control stand into the remote control stand attachment on the arm unit (for right side) , and secure it in place using the hexagonal wrench.

- Fix the stand firmly.
Failure to do so may cause the remote control stand to come off, resulting in malfunction or injury.
If not firmly attached, the remote control stand may come off, resulting in malfunction or injury.

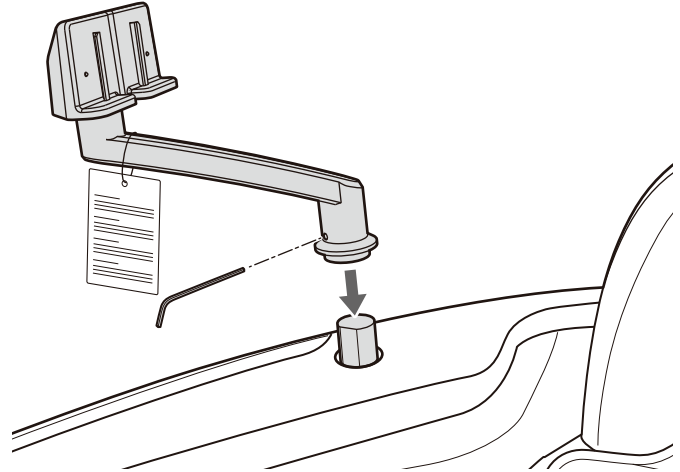

Fixing the Remote control

●Fixing method

Align the concave part on the back of the remote control with the convex part of the remote control stand, and install it by inserting it from above.

●Removing method

Remote control should be pulled out from the top.

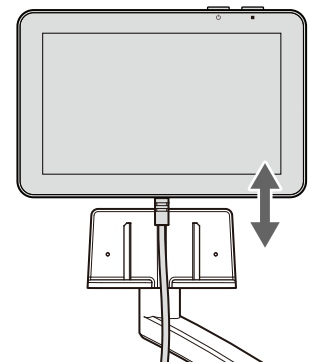

●Angle adjustment of remote control stand

The remote control stand is angle-adjustable.

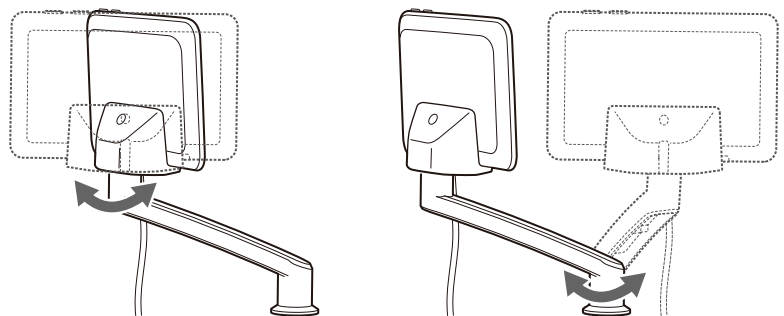

Setup and assembling

Method to remove the pillow and adjustment of back pad

1. The pillow is fixed to the backrest with velcro tape.

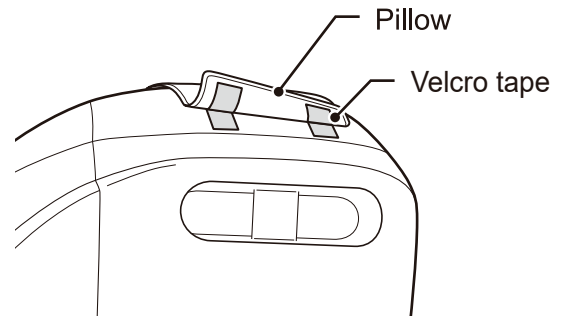

【Rear view】

2. Adjust the back pad for your preference.

- Cap Back pad can be used as heater.
Refer to "Position the back pad (heater part)" for more details. (P.41)

If you want to attach the back pad firmly, fix the packrest and back pad with fastener.

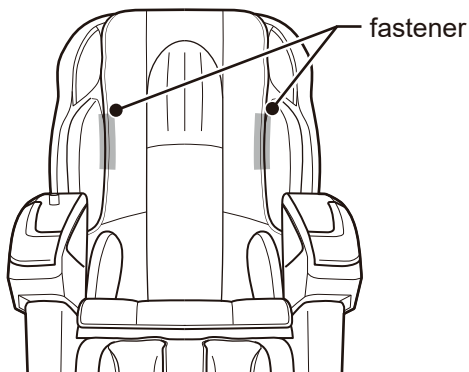

Center of back pad is removable. You can feel stronger massage when you remove it.

- ① Raise the fastener on the back of the back pad.
- ② Remove the velcro on the back of the back pad.

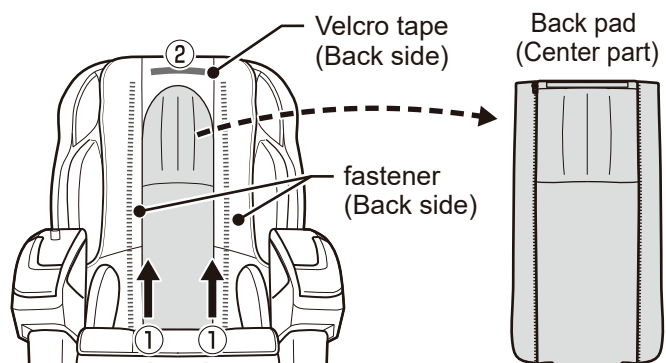

Mount the power cord

DANGER

Do not use the chair other than on the designated voltage. Fire or electrification may occur. Insert the power plug and connector to the root without fail and do not allow dust to adhere. Failed to do so may cause electric shock, short circuit, or ignition. Do not use damaged power plug or power cord. It may cause electric shock, short circuit, or fire. If it is damaged, contact your retailer or our customer care for repair.

1. Insert the connector of the power cord into the inlet (power cord insertion port) at the lower right of the rear side of the main body.

- Insert it firmly.
- Do not use any electrical cables other than the supplied cord.
- Check that the power cord, remote control cord, or power plug is not damaged or that there is no dust on the power plug.

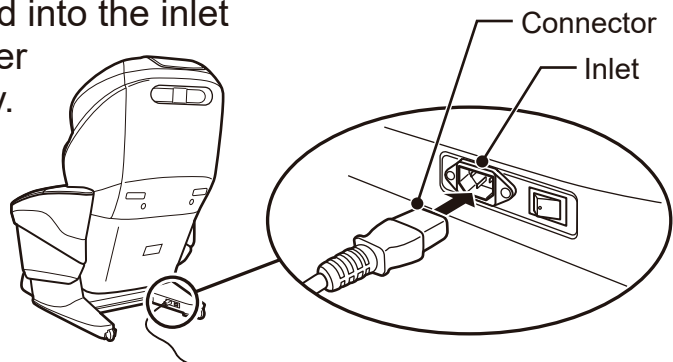

Grounding instructions

DANGER

Improper connection of the equipment-grounding conductor can result in a risk of electric shock. Check with a qualified electrician or serviceman if you are in doubt as to whether the product is properly grounded. Do not modify the plug provided with the product – if it will not fit the outlet, have a proper outlet installed by a qualified electrician.

WARNING

Ground should be installed firmly. When the ground is not installed, it may cause electric shock at the time of trouble and short circuit.

※ This product must be grounded. If it should malfunction or breakdown, grounding provides a path of least resistance for electric current to reduce the risk of electric shock. This product is equipped with a cord having an equipment-grounding conductor and a grounding plug. The plug must be plugged into an appropriate outlet that is properly installed and grounded in accordance with all local codes and ordinances.

Grounding methods

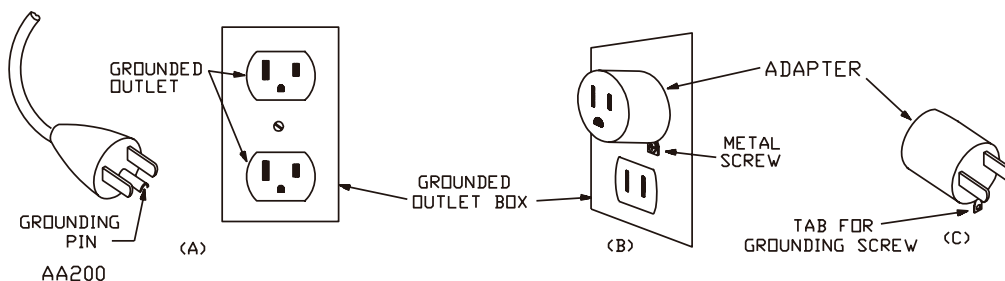

※ This product is for use on a nominal 120-V circuit, and has a grounding plug that looks like the plug illustrated in sketch A in Figure 86.1. A temporary adapter that looks like the adapter illustrated in sketches B and C may be used to connect this plug to a 2-pole receptacle as shown in sketch B if a properly grounded outlet is not available. The temporary adapter should be used only until a properly grounded outlet (sketch A) can be installed by a qualified electrician. The green colored rigid ear, lug, or the like extending from the adapter must be connected to a permanent ground such as a properly grounded outlet box cover. Whenever the adapter is used, it must be held in place by a metal screw.

When there is no ground terminal in the power outlet

Before purchase, discuss with electric shop, dealer and do the grounding (D-Class<Class-D> installation work/cost).

Before starting massage every time

Check around the chair

Check the surroundings without fail

- Check to make sure that there is nobody, no pet and nothing ahead behind the chair and under the footrest.

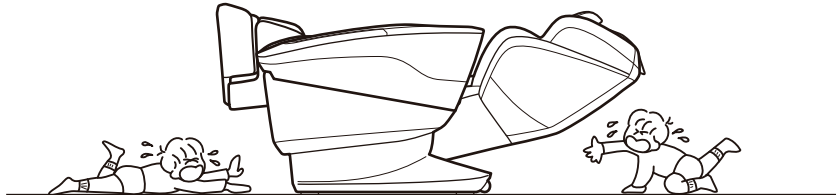

Switch on the power

DANGER

Do not use the chair other than on the designated voltage. Fire or electrification may occur. Insert the power plug firmly so that no dust is accumulated. Failed to do so may cause electric shock, short circuit, or ignition. Do not use damaged power plug or power cord. It may cause electric shock, short circuit, or fire. If it is damaged, contact your retailer or our customer care for repair.

1. Insert the power cord plug in the receptacle.

- Check that there is no damage in the power cord, remote controller cord, and the power cord plug. And there is no dust accumulated in the power cord plug.

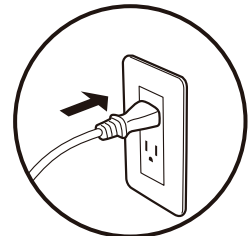

2. Switch "ON" power of main body.

- The power switch is behind the main body on the right bottom.

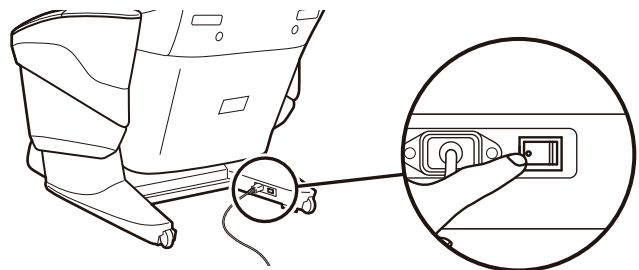

3. Tap the "power button" on the remote control to turn on the power.

- Regular screen is displayed.
- The seat back is reclined and footrest is raised till standby position automatically.

- Cannot operate the device unless the menu screen appears after Taping the "Power button".



Standby position

Check the main body

1. Check for torn on the cover cloth.

 **DANGER**

Before use, hold the back pad and make sure that there is no tear on the cover cloth of the backrest and on the other parts. (Should there be any tear, no matter how small it is, discontinue using the chair immediately. Disconnect the power cord plug, and ask for repair.) Continued use with the torn cloth may cause electric shock or any hazard on the body.

2. Check for trapping of foreign substance to the main body.

 **WARNING**

Before use, check that there is no foreign substance trapped on to the main body (Backrest, footrest, armrest). Failed to do so may cause accident or injury.

3. Check whether the knead ball is in the retracted position.

- If the massage unit is not in the stowed position, Tap the "power button" to return it to the stowed position.

 **WARNING**

Before seated on the chair, check whether the knead balls are in the retracting position. Failed to do so may cause accident and injury.

4. Check whether the footrest is in completely lowered

 **WARNING**

Do not get on and off the chair at the time of reclining or when the footrest is raised. The chair may overturn and the user may fall down and hurt himself/herself.

About the massage chair 2 Modes

This product has 2 modes available for use: Guest Mode, User Customized Mode.

For the functions available in each mode, please refer to the table on the specification page. (P67)

Guest Mode (P20~49)

- After the power is turned on, the menu screen will be displayed and it will automatically enter Guest Mode.
- In Guest Mode, massage can be performed directly without registering the customized information in advance. Every time it is used, the machine will perform reclining adjustment and body shape detection.

In User Customized Mode, as long as you have registered the customized information, you can omit reclining adjustment and body shape detection.

User Customized Mode (P50~57)

- User information registration/customize can be done for up to 2 users.
- The user can register customized information when uses the device for the first time. After the registration is complete, the machine will start the automatic course according to the registered customized information. Body shape detection and adjustment can be skipped.

If you want to switch from User Customized Mode to other modes, please restart the power before operation.

Registrable customized information (User Customized Mode)

Customize back line

Shoulder / waist position information

Shoulder / waist position information
Select the massage point of the automatic course.

S-curve detection information

In order to make the massage chair massage evenly along the back, this function will collect back line information. The detected back line data can also be further edited according to preferences.

Customize reclining

Reclining information

It is possible to register information of the preferred backrest angle, leg angle / leg length.

Customize airbags pressure

Air pressure information

After the pre-setting, it is possible to register information of the preferred air massage intensity.

Customized information first registration example

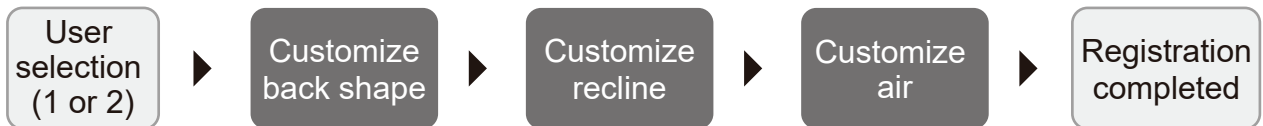

Example of each massage operation (Auto Mode course)

Guest Mode

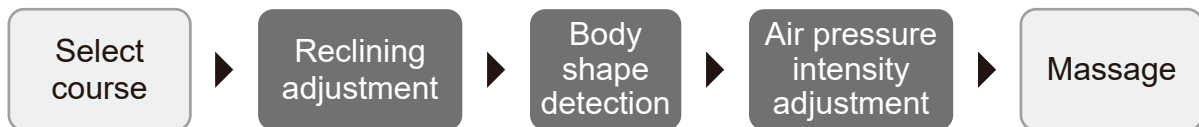

User Customized Mode

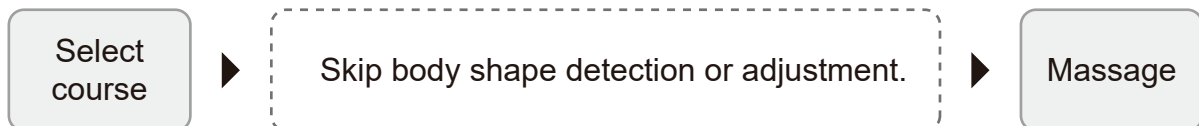

Adjust the reclining and footrest angle / Usage of the arm part

DANGER

Check to make sure that there is nobody, no pet and nothing ahead around the chair (back, front, side, and bottom part of main body) when reclined or footrest is moved. Failed to do so may cause accident or injury or damage of house holding.

WARNING

Do not place your leg or hand in the footrest adjustable place, when footrest is adjusted.
Do not attempt to ride on the front portion of footrest or seat pad at the time of reclination.
Do not get on and off the chair at the time of reclining or when the footrest is raised.

Adjust the footrest angle and length

Tap the "Reclining Button" to display the "Reclining Adjustment Screen".

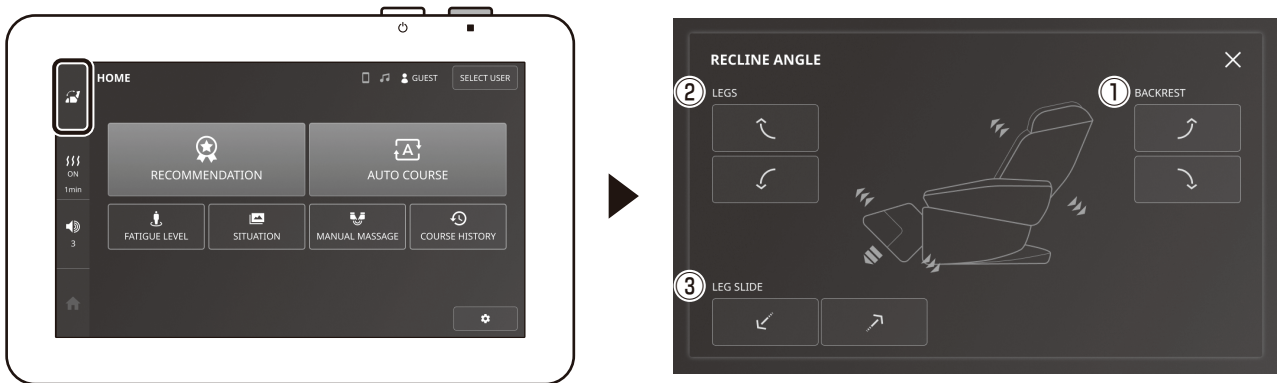

①	Adjust the reclining angle Adjust the angle of the legs.	
②	Adjusts the angle of the legs.	
③	Adjust the length of the legs.	

Length adjustment of foot section

Stretch the sole and adjust the footrest length.

- Sole can be stretched or contracted by the spring. Press it with the leg.
- When returning the footrest to its original position, avoid applying force to the soles of the feet. If the footrest is moved back to position when the springs are extended, the sole part might hit the floor and then it won't be possible to smoothly put the footrest back into position.

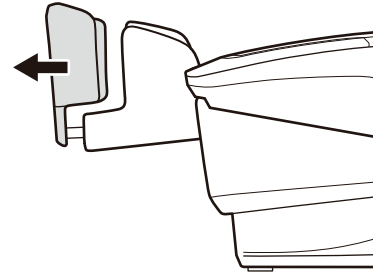

Usage of the arm part

WARNING

Do not use the hand/arm massage whilst wearing watches, rings, fake fingernail or bracelets. This may cause injury.

Insert hand with fingers extended and palm facing down.

- Do not insert your hand vertically or with bent fingers.

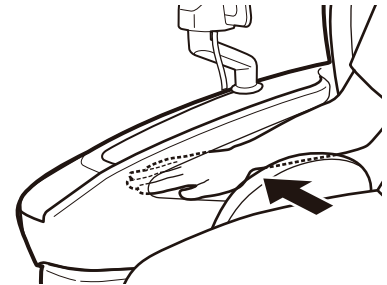

If you want to adjust the position of the arm (arm unit)

- You can adjust the position by sliding the arm part when the backrest is tilted. After the backrest is tilted, slide the arm part towards the backrest (manual).
- The larger the tilt angle of the backrest, the further the arm can be slid to the side of the back cushion. When the backrest is in the stowed position (completely upright), the arm cannot be slid.

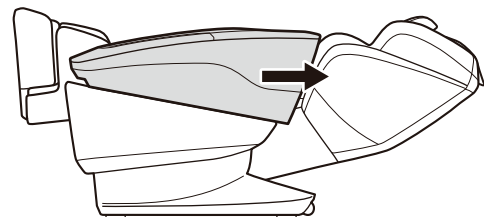

Massage with course (RECOMMENDATION / AUTO COURSE)

Introduction

- Please set the power switch of the main body to "ON".
- Put the pillow back, sit on the chair and slowly lean your head against the backrest. If you want to soften the massage feeling, add and use the pillow according to your preferences.

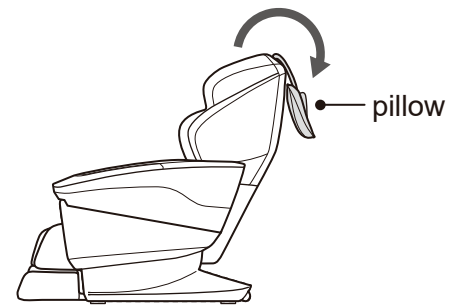

Start the recommended course or auto course.

1. Press the power button to turn on the power.

- The home screen appears.

2. Tap "RECOMMENDATION" or "AUTO COURSE".

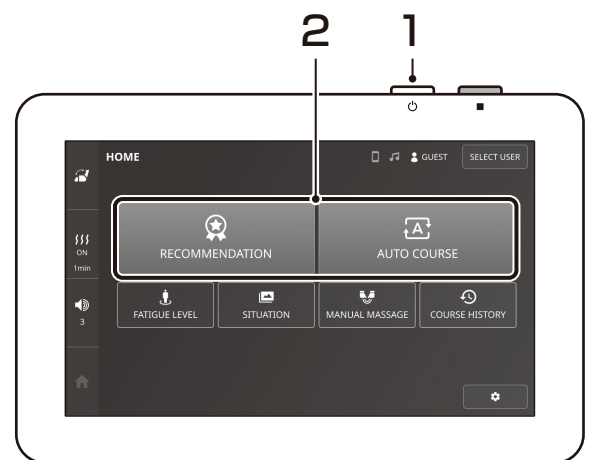

3. Tap the name of the course of your choice.

Example: If you choose "RECOMMENDATION"

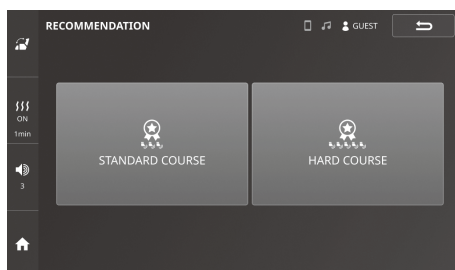

Body shape detection

Example: If you choose "AUTO COURSE" → "WHOLE BODY"

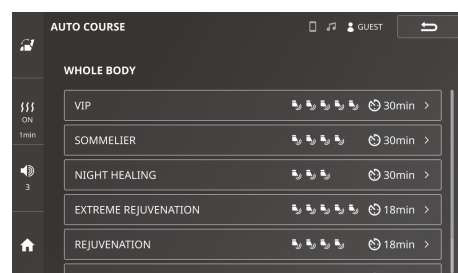
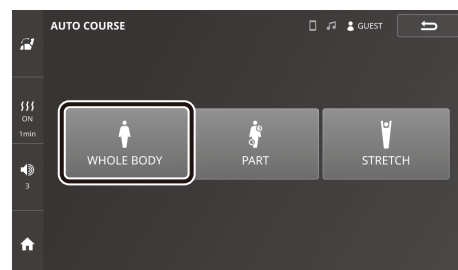

Body shape detection

4. The shoulder position will be detected automatically. After detection is complete, tap "OK".

- If the shoulder position is not correct, adjust it using "re-detection" or "Adjustment".

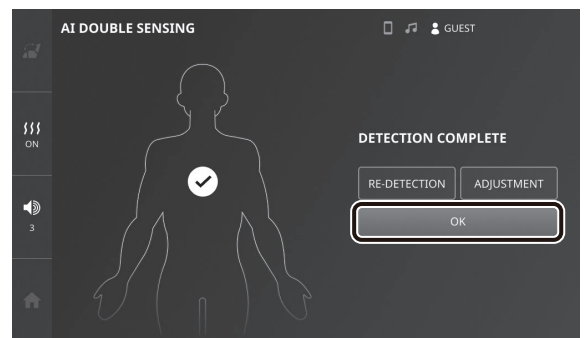
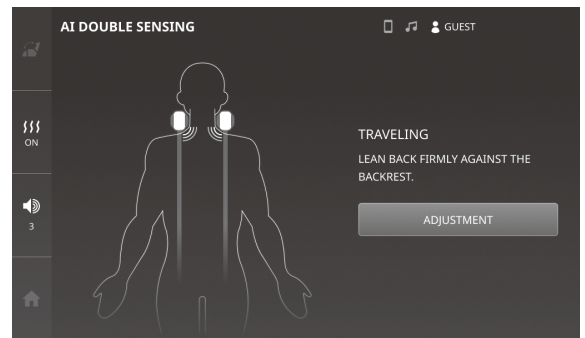

5. Once the shoulder position detection is complete, the back line detection will begin. After detection is complete, press "Start" to begin the course.

- Do not remove your head from the backrest during detection.
- Tap "Re-detect" to start detection again.
- If a detection error occurs, Tap "Re-detect" to perform the detection again.

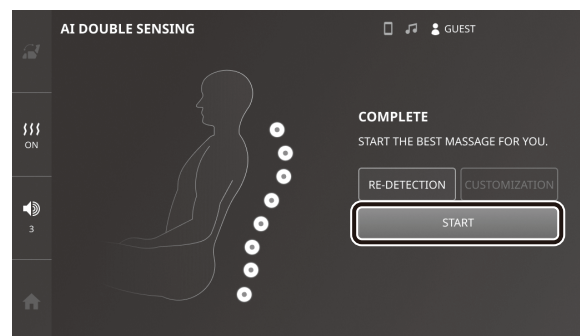
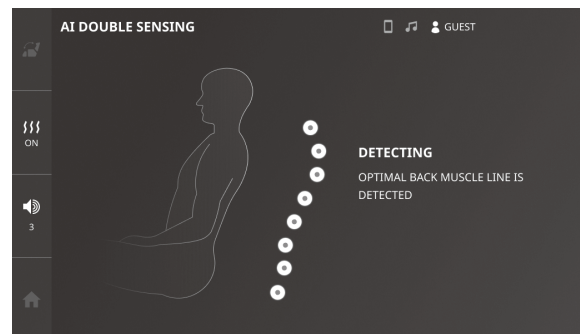

Massage with course (RECOMMENDATION / AUTO COURSE)

6. The selected automatic course and massage action are displayed.

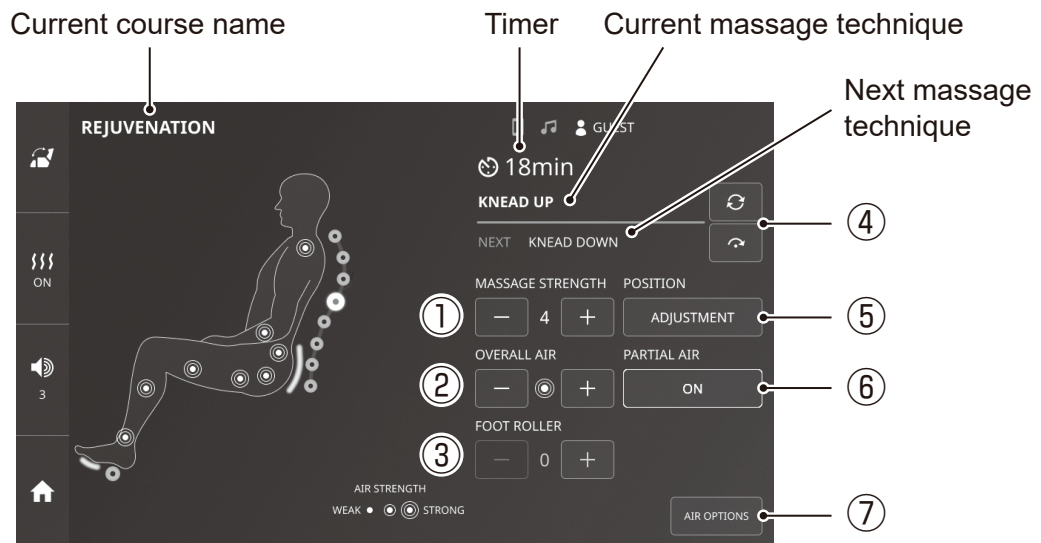

①		Massage ball strength adjustment	Adjusts the strength of the massage ball. (7 or 12 steps. Depending on the course.)
②		Air massage overall strength adjustment	Batch adjustment of overall air massage intensity. (7 steps)
③		Foot roller strength adjustment	Adjust the strength of the foot roller massage. (3 levels)
④		repeat	Repeat the current massage technique.
		skip	Proceed to the next massage technique.
⑤		Shoulder / waist position setting	Adjust shoulder position and waist position (vertical position). (P.25)
⑥		Air massage adjustment by area	Adjust the intensity of the air massage for each parts of the body. (P.25)
⑦		Air Options	Select the air massage option. (P.25)

Some items cannot be adjusted or set depending on the selected course.

7. The massage will end when the timer runs out.

Adjustment during auto course method

●Shoulder / waist position setting

- (1) When the massage balls are near the shoulder, Tap "Adjust" to display the shoulder position adjustment screen.
- (2) Adjust to the desired position.
- (3) Tap "OK" to return to the course screen.

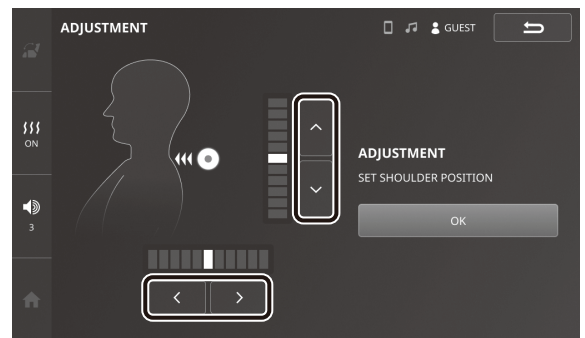

- (4) When the massage balls are in the lower back area, tap "adjust" will display the lower back position adjustment screen.
- (5) Adjust to your preferred position.
- (6) Tap "OK" to return to the course screen.

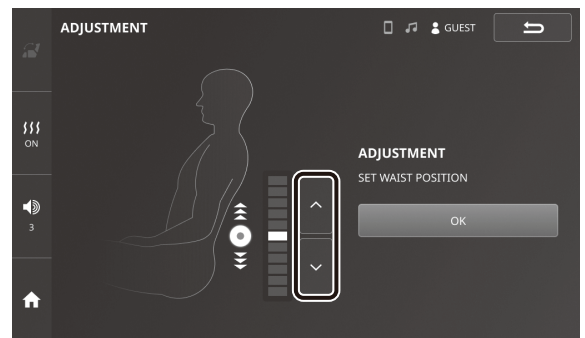

●Air massage adjustment by area

- (1) Tap the "PARTIAL AIR".
- (2) Tap the strength button for each part of the body, and adjust the strength to your preference by Taping "+" or "-".
- (3) Tap the "PARTIAL AIR" again to turn off the strength display for each area.

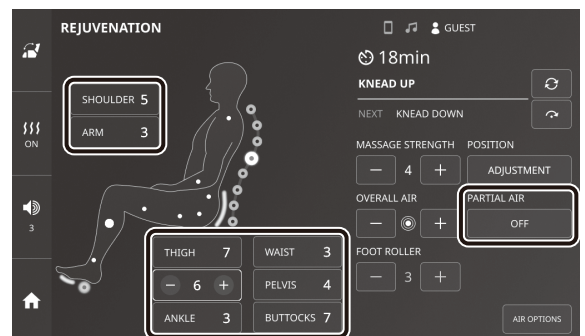

●Air Options

- (1) Tap "Air Options".
- (2) Set your preferred options.
- (3) Tap "OK" to return to the course screen.

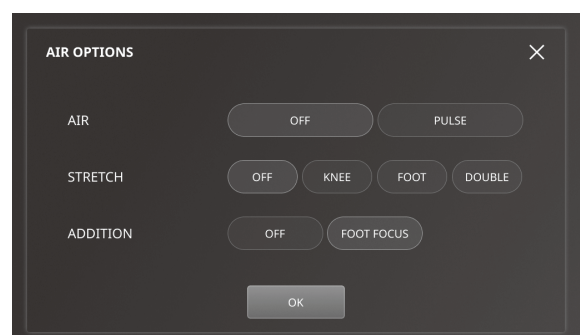

Massage with course (RECOMMENDATION / AUTO COURSE)

About the operation of auto course

The list of details that can be adjusted during the description of each auto course and during the start or in the middle of the course.

	Course	Timer	Shoulder auto detect	Back shape auto detect	Massage strength	Air massage strength	Skip / Repeat	Waist position adjustment	Foot roller	Option	
WHOLE BODY	VIP	30min	●	●	7 Steps	●	-	●	●	-	
	SOMMELIER	30min	●	●	7 Steps	●	-	●	●	-	
	NIGHT HEALING	30min	●	●	7 Steps	●	-	●	●	-	
	EXTREME REJUVENATION	18min	●	●	7 Steps	●	●	●	●	●	
	REJUVENATION	18min	●	●	7 Steps	●	●	●	●	●	
	REFRESH	18min	●	●	7 Steps	●	●	●	●	●	
	RELAX	18min	●	●	7 Steps	●	●	●	●	●	
	SOFT	18min	●	●	7 Steps	●	●	●	●	●	
	QUICK MASSAGE	7min	●	●	7 Steps	●	-	●	●	●	
PART	NECK / SHOULDER / BACK	EXTREME REJUVENATION	18min	●	●	7 Steps	●	●	●	●	●
		REJUVENATION	18min	●	●	7 Steps	●	●	●	●	●
		REFRESH	18min	●	●	7 Steps	●	●	●	●	●
		RELAX	18min	●	●	7 Steps	●	●	●	●	●
		NECK FOCUS SHORT	7min	●	-	12 Steps	●	-	-	●	●
		SHOULDER FOCUS SHORT	7min	●	-	12 Steps	●	-	-	●	●
		SHOULDER BLADE FOCUS SHORT	7min	●	-	12 Steps	●	-	-	●	●
		BACK BODY TRUNK	7min	●	-	12 Steps	●	-	-	-	-
	WAIST / SCIATIC / LEG	EXTREME REJUVENATION	18min	●	●	7 Steps	●	●	●	●	●
		REJUVENATION	18min	●	●	7 Steps	●	●	●	●	●
		REFRESH	18min	●	●	7 Steps	●	●	●	●	●
		RELAX	18min	●	●	7 Steps	●	●	●	●	●
WAIST FOCUS SHORT		7min	-	-	12 Steps	●	-	●	●	●	
WAIST BODY TRUNK		7min	●	-	12 Steps	●	-	-	-	-	

※ Spinal column line cannot be adjusted

	Course	Timer	Shoulder auto detect	Back shape auto detect	Massage strength	Air massage strength	Skip / Repeat	Waist position adjustment	Foot roller	Option	
PART	SCIATIC FOCUS SHORT	7min	-	-	-	●	-	-	●	●	
	FOOT FOCUS SHORT	7min	-	-	-	●	-	-	● (It can not be turned off)	-	
STRETCH	WHOLE BODY CONDITIONING	30min	●	-	7 Steps	●	-	-	-	-	
	WHOLE BODY MINDFULNESS	30min	-	-	-	●	-	-	-	-	
	WHOLE BODY EXTREME WHOLE BODY STRETCH	18min	●	-	7 Steps	●	-	-	-	-	
	WHOLE BODY STRETCH	18min	●	-	7 Steps	●	-	-	-	-	
	WHOLE BODY AIR	18min	-	-	-	●	-	-	-	●	
	WHOLE BODY TECHNICAL STRETCH	18min	●	-	7 Steps	●	-	-	-	-	
	PART	NECK STRETCH	7min	●	-	-	●	-	-	-	-
		SHOULDER STRETCH	7min	●	-	12 Steps	●	-	-	-	-
		BACK STRETCH	7min	●	-	-	●	-	-	-	-
		WAIST STRETCH	7min	-	-	-	●	-	●	-	-
		PELVIS CORE STRETCH	7min	-	-	-	●	-	-	-	-
		LEG / KNEE STRETCH	7min	-	-	-	●	-	-	-	-
		ARCH STRETCH	7min	-	-	-	●	-	-	-	-
RECOMMENDATION	STANDARD COURSE	18min	●	●	7 Steps	●	●	-	●	●	
	HARD COURSE	18min	●	●	7 Steps	●	●	-	●	●	

※Spinal column line cannot be adjusted

About the end of Massage

Massage time is different from each course. (7, 18, 30 min)

- When the massage is finished, the massage ball return to the storage position.
- When automatic reclining is "ON", the backrest will automatically rise and the legs will automatically lower. When automatic reclining is "OFF", Taping "START STORING" will raise the backrest and lower the legs. (P.44)
- If there is no operation for a while after the massage is finished, the power will turn off.



When returning the footrest to its original position, avoid applying force to the soles of the feet. If the footrest is moved back to position when the springs are extended, the sole part might hit the floor and then it won't be possible to smoothly put the footrest back into position.

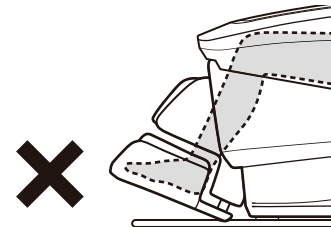

When massage is stopped as such

Tap the "Sudden Stop" button or the "Home" button.

- The massage ball stops while maintaining the current position.
- The timer will continue and you will return to the home screen.



When massage is to be stopped suddenly

Tap the "power button".

- The massage ball return to the storage position.
- When automatic reclining is "ON", the backrest automatically rises and the legs automatically lower. When automatic reclining is "OFF", Taping "START STORING" will raise the backrest and lower the legs.(P. 44)

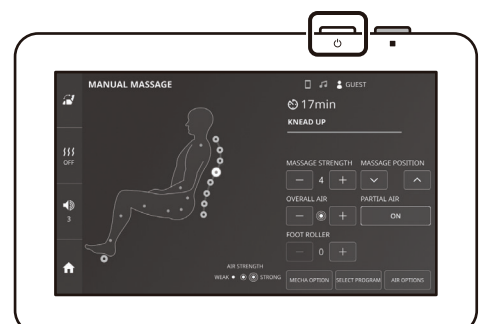

Disconnect the power of Main Body

1. Switch OFF the power of the main body

- The power switch is in the lower right part behind the main body.

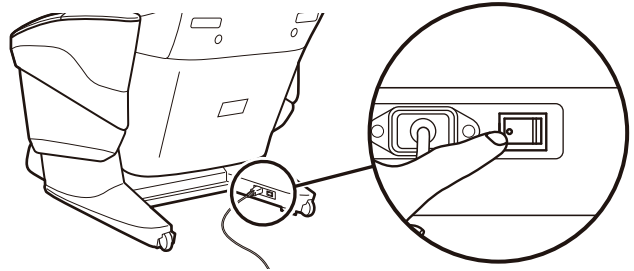

2. Remove the Power cord plug from receptacle

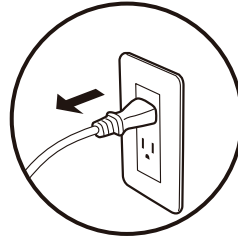

Manual massage

Start the desired rubbing massage

1. Press the power button to turn on the power.

- The home screen appears.

2. Tap "Manual massage".

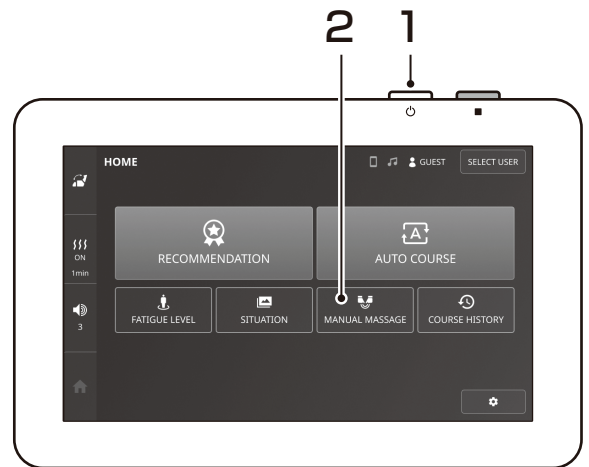

3. Tap your preferred menu.

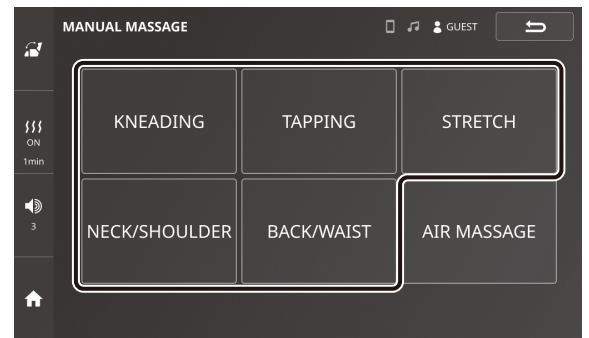

4. Tap the name of your preferred massage technique.

- Start the massage

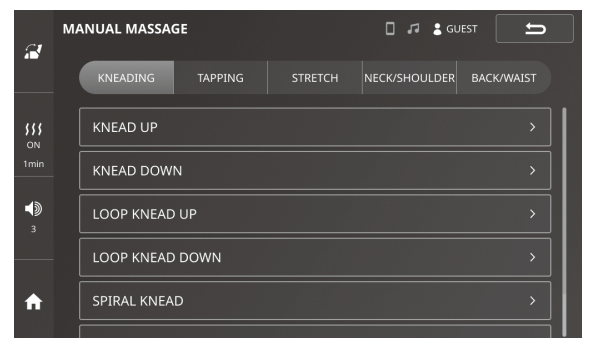

5. The selected massage technique and massage action are displayed.

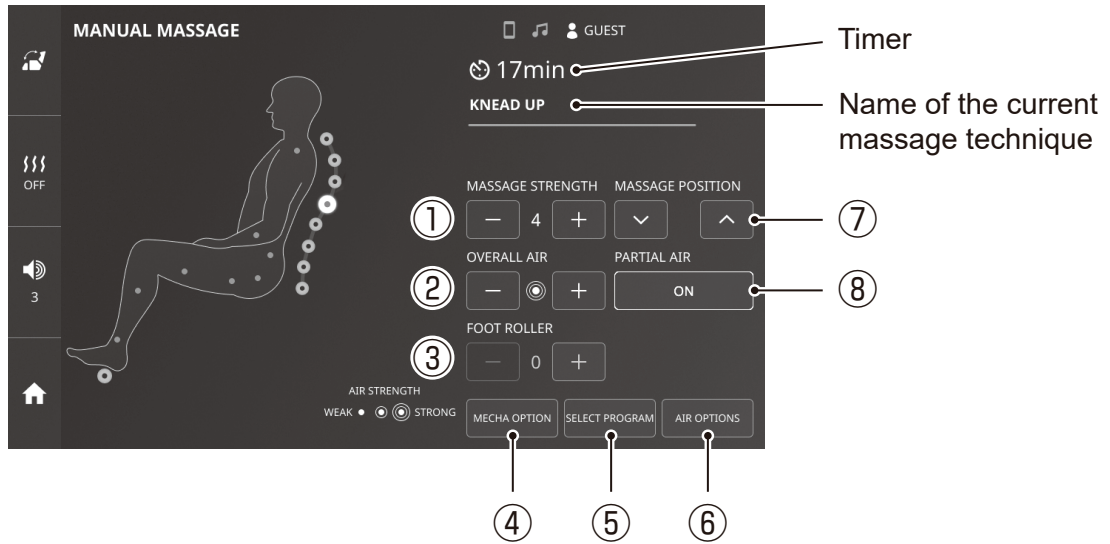

①		Massage ball strength adjustment	Adjusts the strength of the massage ball. (12 steps)
②		Air massage overall strength adjustment	Batch adjustment of overall air massage intensity. (7 steps)
③		Foot roller strength adjustment	Adjust the strength of the foot roller massage. (3 levels)
④		Mecha Option	Select the option of the massage technique. (P.32)
⑤		Select program	A list of massage techniques will be displayed and you can change to another massage technique.
⑥		Air Options	Select the air massage option. (P.32)
⑦	 	Massage position setting	Adjust the massage position.
		Shoulder / waist position setting	Adjust shoulder position and waist position (vertical position). (P.33)
⑧		Air massage adjustment by area	Adjust the intensity of the air massage for each parts of the body. (P.33)

Some items cannot be adjusted or set depending on the selected program.

Manual massage

6. The massage will end when the timer runs out.

How to adjust during massaging

●Mecha Option

- (1) Tap "Mecha Option".
- (2) Set the options to your liking.
- (3) Tap "OK" to return to the massage screen.

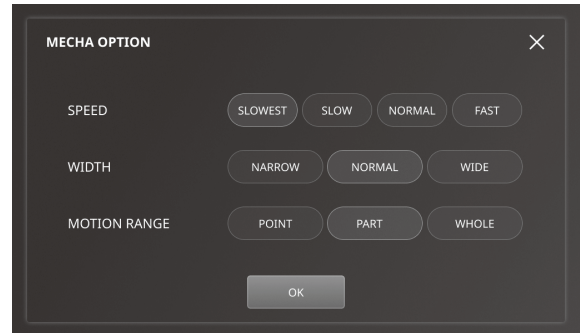

●Air Options

- (1) Tap "Air Options".
- (2) Set your preferred options.
- (3) Tap "OK" to return to the massage screen.

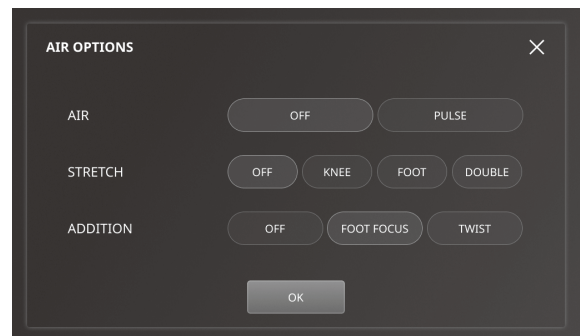

AIR MESSAGE OPTION

[PULSE]

Massage is carried out bit by bit many times by air.

[KNEE]

Leg is gripped by air and stretched in forward direction.

[FOOT FOCUS]

Calf massage can be done simultaneously with other air massage.

[FOOT]

Leg is gripped by air and stretched in downward direction.

[TWIST]

Twist operation massage is carried out around the waist center

[DOUBLE]

Leg is gripped by air and stretched in downward direction while stretching in forward direction.

●Air massage adjustment by area

- (1) Tap the "PARTIAL AIR".
- (2) Tap the strength button for each part of the body, and adjust the strength to your preference by Taping "+" or "-".
- (3) Tap the "PARTIAL AIR" again to turn off the strength display for each area.

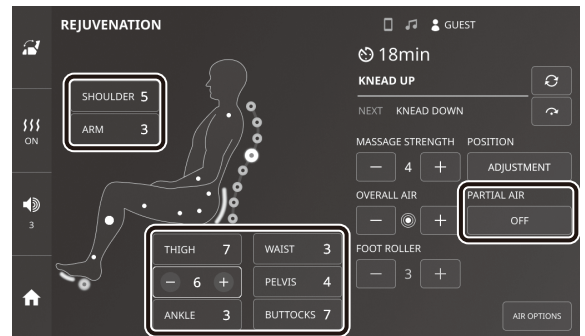

●Shoulder / waist position setting

- (1) When the massage balls are near the shoulder, Tap "Adjust" to display the shoulder position adjustment screen.
- (2) Adjust to the desired position.
- (3) Tap "OK" to return to the massage screen.

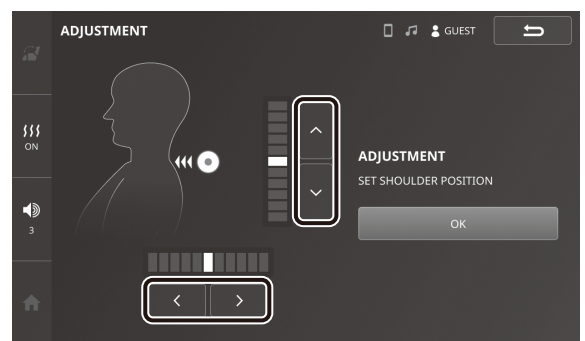

- (4) When the massage balls are in the lower back area, tap 'adjust' will display the lower back position adjustment screen.
- (5) Adjust to your preferred position.
- (6) Tap "OK" to return to the massage screen.

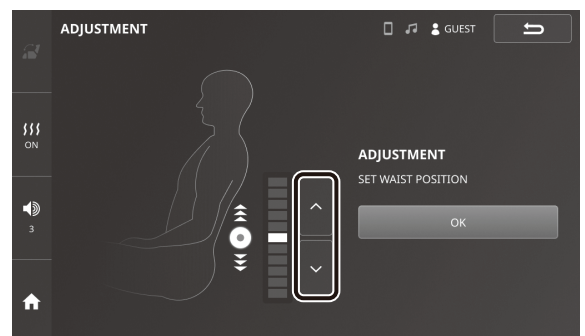

Manual massage

Mecha massage function list table

The list of adjustments that can be performed during each knead technique.

PROGRAM		knead technique adjustment	Knead technique front and back adjustment	Mecha Strength	Massage speed	Mecha width	Combination of foot roller	Massage position
KNEADING	KNEAD UP / DOWN	-	-	●	●	-	●	WHOLE/PART/POINT
	LOOP KNEAD UP / DOWN	-	-	●	●	-	●	WHOLE/PART/POINT
	SPIRAL KNEAD	-	-	●	-	2 levels	●	-
	PRECISION SPIRAL KNEAD	-	-	●	-	-	●	-
	RELAX KNEAD UP / DOWN	-	-	●	●	-	●	-
	PALMAR KNEAD UP / DOWN	-	-	●	-	-	●	WHOLE/PART/POINT
	3D KNEAD UP / DOWN	-	-	-	-	-	●	WHOLE/PART/POINT
	PUSH & KNEAD	-	-	●	●	-	●	WHOLE/PART/POINT
	RUBBING MASSAGE	-	-	●	●	-	●	-
TAPPING	TAPPING	-	-	●	●	●	●	WHOLE/PART/POINT
	WAVELET	-	-	●	●	-	●	WHOLE/PART/POINT
	IRREGULAR WAVES WAVELET	-	-	●	-	-	●	WHOLE/PART/POINT
	TAPPING SPIRAL KNEAD	-	-	●	-	-	●	-
	TAPPING PRECISION SPIRAL KNEAD	-	-	●	-	-	●	-
	3D TAPPING	-	-	-	-	●	●	WHOLE/PART/POINT
	3D WAVELET	-	-	-	-	-	●	WHOLE/PART/POINT
STRETCH	ROLLING	shoulder position	●	●	-	●	●	PART/POINT
	WAVE ROLLING	shoulder position	●	●	●	-	●	PART/POINT
	SHIATSU	-	-	●	-	●	●	WHOLE/PART/POINT
	SHIATSU STRETCH	-	-	●	-	●	●	WHOLE/PART/POINT
	STRETCH	-	-	●	-	●	●	WHOLE/PART/POINT
	STRETCH KNEAD UP	-	-	●	●	-	●	WHOLE/PART/POINT
	STRETCH TAPPING	-	-	●	●	●	●	WHOLE/PART/POINT
	STRETCH WAVELET	-	-	●	●	-	●	WHOLE/PART/POINT
	STRETCH SHIATSU	-	-	●	2 levels	●	●	PART/POINT
	LIFT UP / PUSH DOWN	-	-	●	-	-	●	-
NECK / SHOULDER	NECK SHIATSU	shoulder position	●	-	-	-	●	-
	NECK RELAX	shoulder position	●	-	-	-	●	-
	NECK UPWARD LIFTING	shoulder position	-	-	-	-	●	-
	NECK PALMAR KNEAD	shoulder position	●	-	-	-	●	-
	NECK / SHOULDER EXTREME KNEAD	shoulder position	●	-	-	-	●	-
	NECK / SHOULDER EXTREME TAPPING	shoulder position	●	-	-	-	●	-
	SHOULDER TAPPING	shoulder position	●	-	-	-	●	-
	UPPER SHOULDER PRESS	-	-	-	-	-	●	-
	COLLAR DOWNWARD PRESSING	shoulder position	-	-	-	-	●	-
	TOP SHOULDER LINE SHIATSU	shoulder position	-	-	-	-	●	-
BACK / WAIST	SHOULDER BLADE LINE	-	-	●	-	-	●	-
	RHOMBOID	shoulder position	●	●	-	-	●	-
	SHOULDER BLADE OPEN	shoulder position	●	●	-	-	●	-
	UPPER BACK DEEP SHIATSU	shoulder position	-	-	-	-	●	-
	WAIST EXTREME KNEAD	waist position	-	-	-	-	●	-
	WAIST EXTREME TAPPING	waist position	-	-	-	-	●	-
	PARASPINAL	shoulder position	●	●	●	-	●	-
	LUMBAR DEEP SHIATSU	waist position	-	-	-	-	●	-
	WAIST SHIATSU	waist position	-	-	-	-	●	-
	WAIST PALMAR	waist position	-	●	-	-	●	-
BUTTOCK	-	-	-	-	-	●	-	

Air massage

Start air massage

1. Press the power button to turn on the power.

- The home screen appears.

2. Tap "Manual massage".

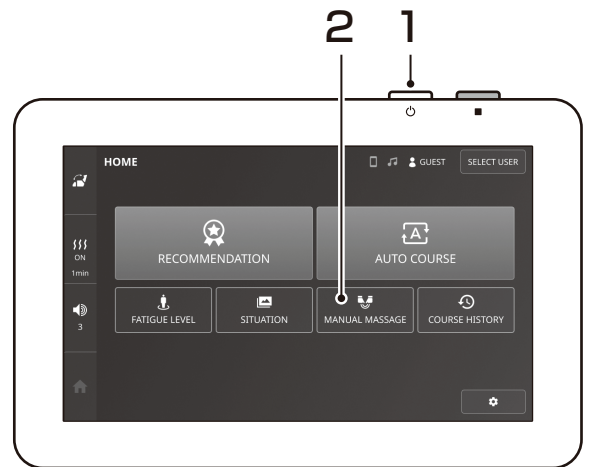

3. Tap "Air Massage".

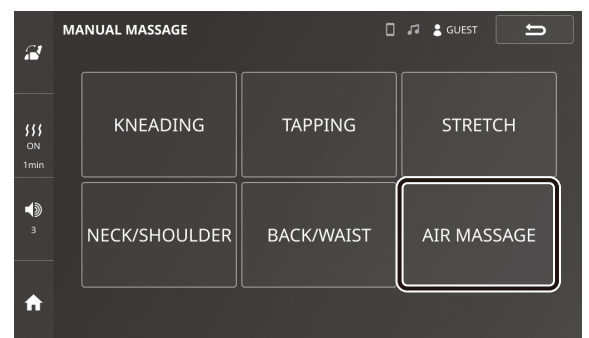

4. Set the desired intensity and Tap "OK".

- The air strength of "Shoulder", "Arm", "Waist", "Pelvis", "Buttocks", "Thigh", "Calf", "Ankle" can be selected individually.
- Can be reduced with "-" and increased with "+"
- The Footrest does not go down to standby position while using foot air or foot roller.
- Turn the foot air and foot roller 「off」 and lower the footrest when you want to lower the footrest to the standby position.

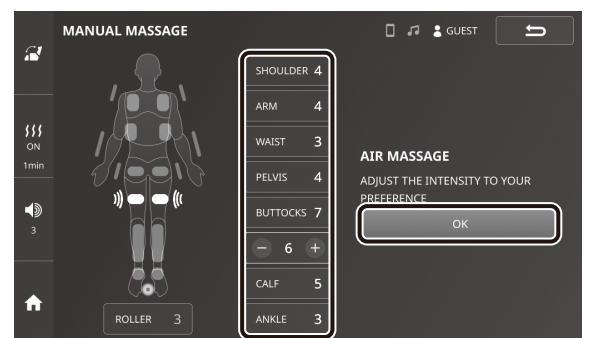

Air massage

5. Air massage operation is displayed.

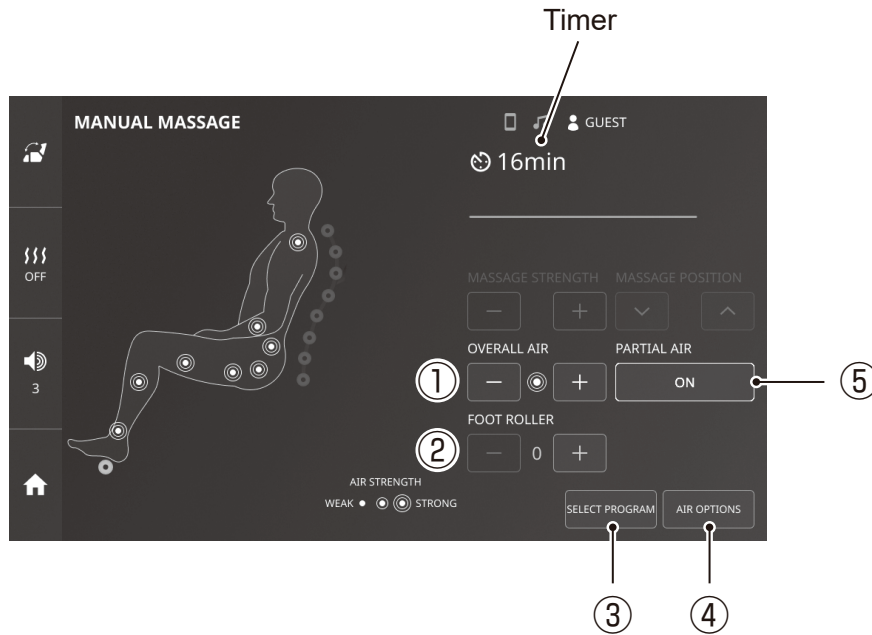

①		Air massage overall strength adjustment	Batch adjustment of overall air massage intensity. (7 steps)
②		Foot roller strength adjustment	Adjust the strength of the foot roller massage. (3 levels)
③		Select program	A list of massage techniques will be displayed and you can change to another massage technique.
④		Air Options	Select the air massage option. (P.32)
⑤		Air massage adjustment by area	Adjust the intensity of the air massage for each parts of the body. (P.33)

Some items cannot be adjusted or set depending on the selected program.

6. The massage will end when the timer runs out.

Fir technique massage and air massage together

Combined air massage during massage technique massage

1. Tap "PARTIAL AIR".

- The strength of each area is displayed and air massage begins.

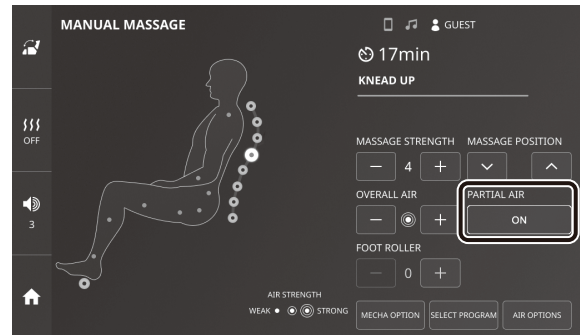

2. Tap the strength indicator for each area and adjust to the desired strength.

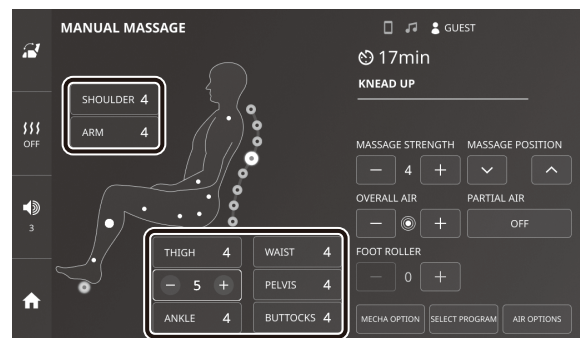

Combined massage technique massage during air massage

1. Tap "SELECT PROGRAM".

A list of firmer techniques is displayed.

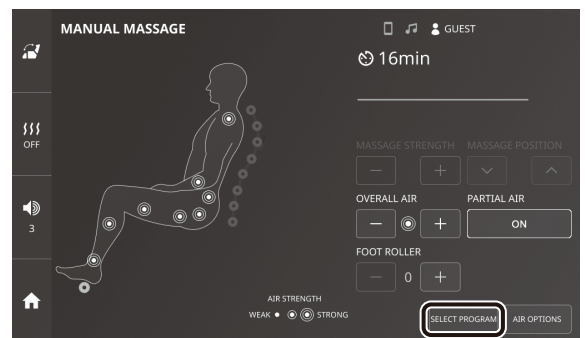

2. Tap the name of the massage technique of your choice to start the massage massage.

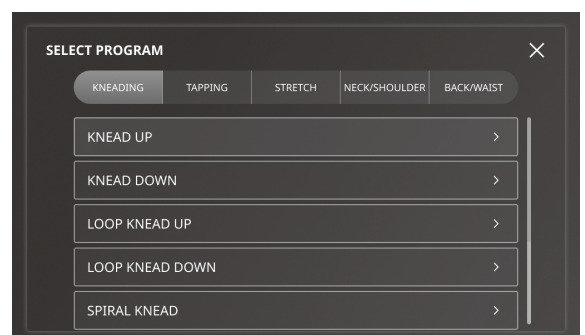

Fatigue Level

Analyze your body's fatigue level by tapping the tired areas of your body.
Based on the analysis results, the massage chair will guide you through the best course.

Start a massage tailored to the level of physical fatigue.

1. Press the power button to turn on the power.

- The home screen appears.

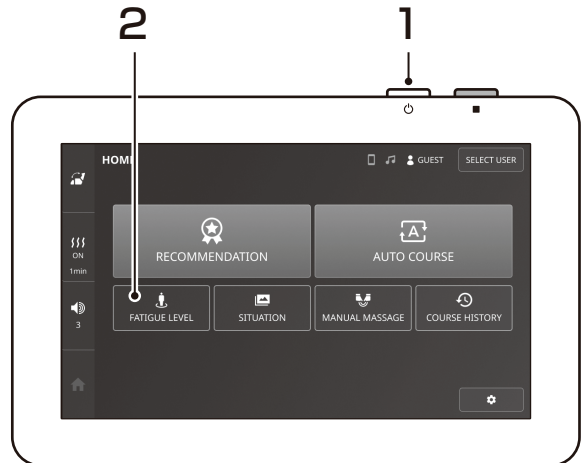

2. Tap "FATIGUE LEVEL".

3. Fill in the tired area with your finger.

- Tap the tired part of the body with your finger to fill in the area.
- Repeated tapping will make the color darker. If the area is particularly tired, fill it in with a darker color. (3 levels)

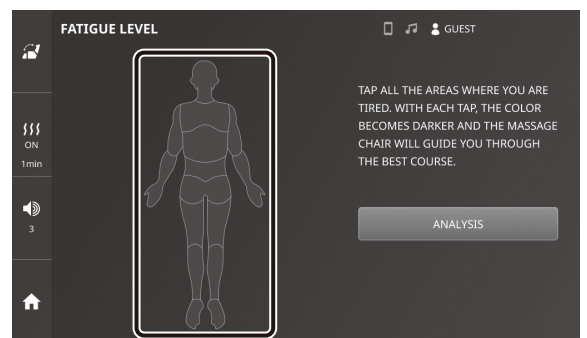

4. Tap "ANALYSIS".

- Fatigue levels are analyzed and recommended massage courses are displayed.

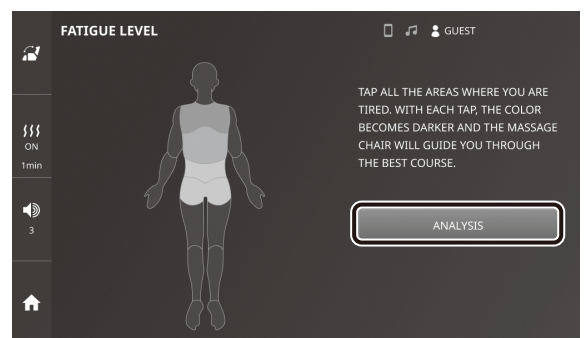

5. Tap "START MESSAGE".

- Massage will start.
- Tap "RESTART" to return to the state before filling.

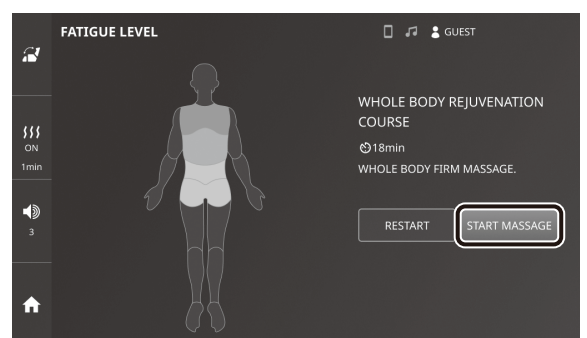

Situation

We will guide you to the best massage course for your purpose.

Beginning Purposeful Massage

1. Press the power button to turn on the power.

- The home screen appears.

2. Tap "SITUATION".

3. Select the item that best suits your purpose.

- Massage will start.

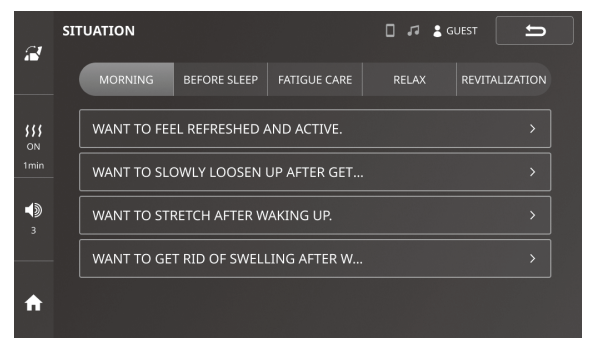
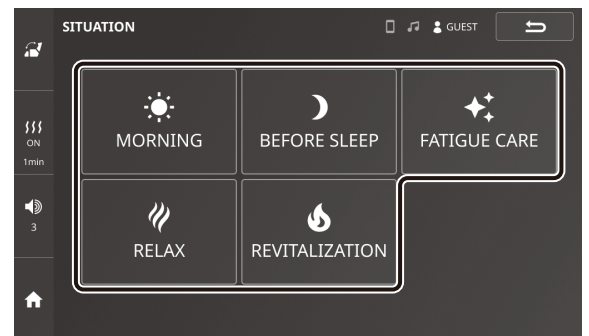
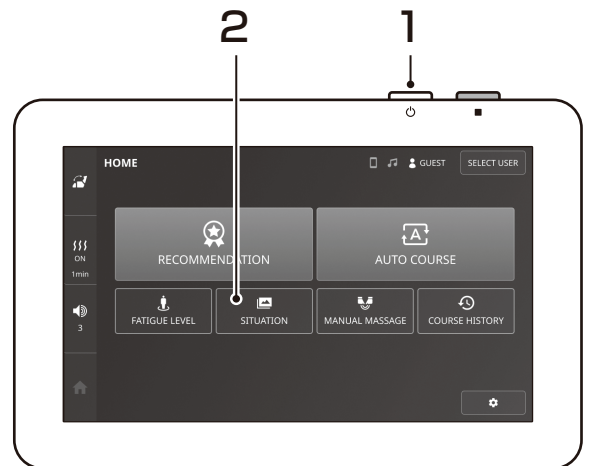

Course history

Display up to 10 most recent massage courses performed.

View Course History

1. Press the power button to turn on the power.

- The home screen appears.

2. Tap "Course History."

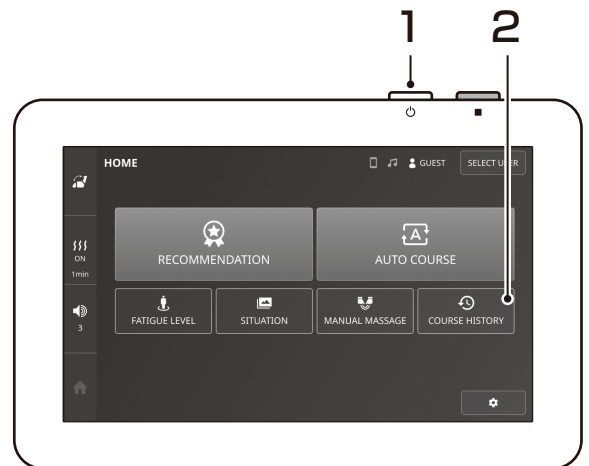

3. "Course History" will be displayed.
(maximum 10 courses)

- Tap the course name to start the message.

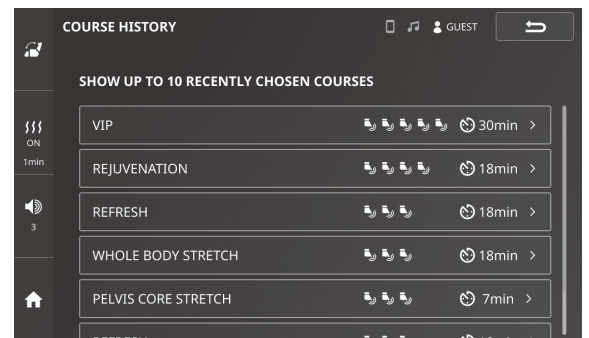

Heater ON/OFF

! DANGER

Do not use the heater for long time, and do not use the heater in same place for long time.
It may cause low temperature or injury
Even at comparatively low temperature (40~60C), and do not use the heater in same place of the skin for long time.
It may cause low temperature or injury

1. Tap the "heater button".

- The back and foot heaters turn "ON".
- Tap again to turn "OFF".
- When using with massage, the heater also turns off when the massage is finished.
- Taping the "Heater button" on the Home Screen allows you to use the heater independently. When using the heater alone, it will automatically end after about 60 minutes.

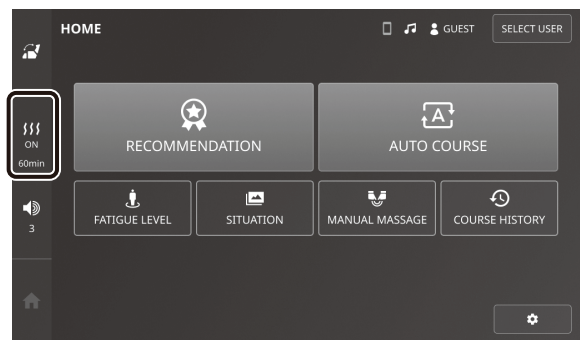
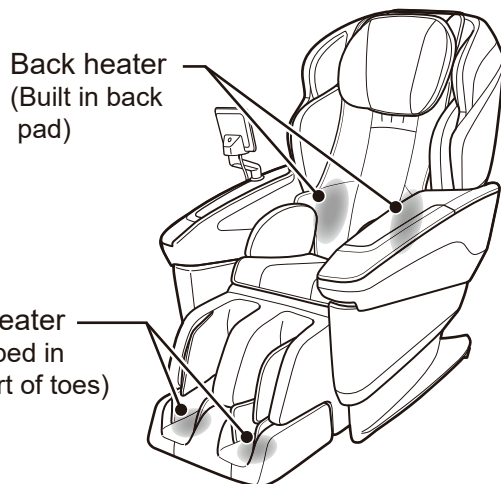
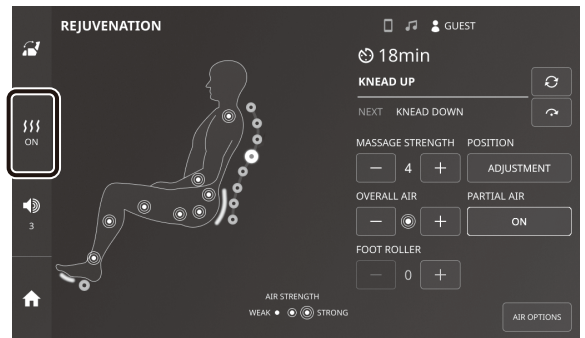

Position the back pad (heater part)

When warming around the waist

Place the back pad on the your back.



When warming around the stomach

Remove the zippers (1) securing the back pad and backrest, raise the zippers (2) on the back of the back pad and put the heater part in front of your body.

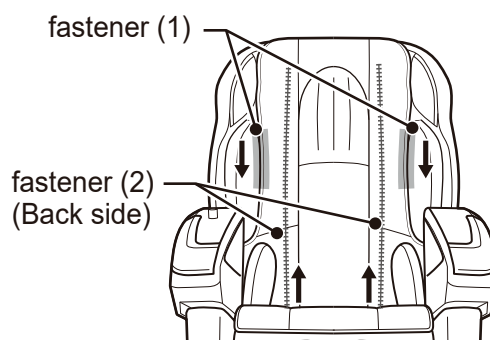

Foot roller massage

! WARNING

Do not hit toes to the foot rollers. Injury may occur.

「Foot roller massage」 can be used with the combination of auto course or manual massage.
※It can not be used alone.

1. Tap "-" or "+" on the "foot roller" during the automatic course or the massage technique massage operation.

- Tap "-" to make it weaker and "+" to make it stronger.
- You can choose from three strength levels. When the strength is "1", tapping "-" will turn it "OFF".
- When the Foot Roller is turned "ON", the Calf and Ankle Air will automatically turn "ON". When the Foot Roller is "ON", the Calf and Ankle Air cannot be turned "OFF".
- Depending on the course or massage technique selected, it may not be possible to combine the Sole Roller or turn it "OFF".

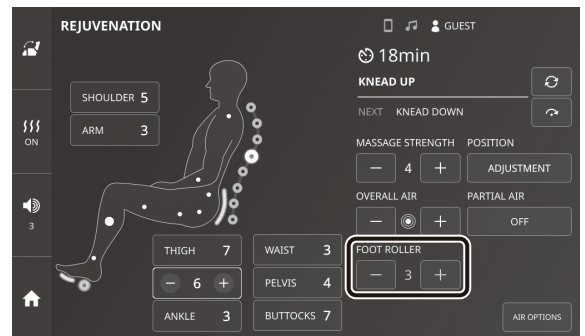

[When it cannot combine]

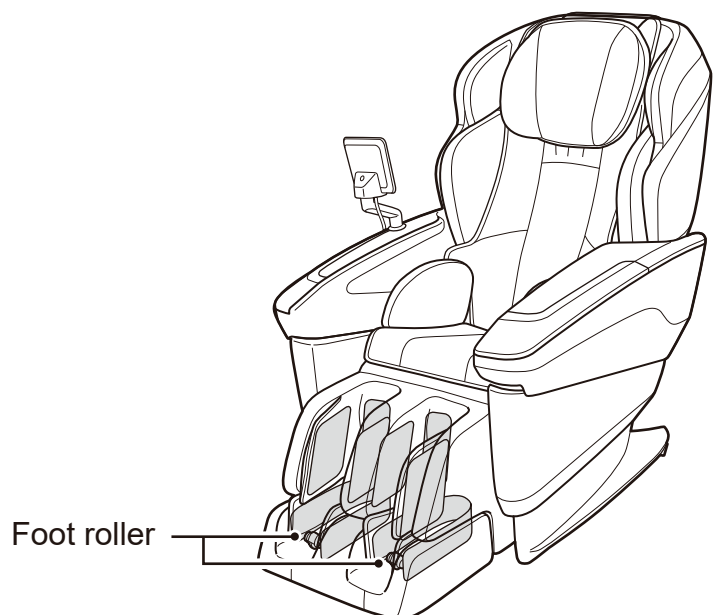
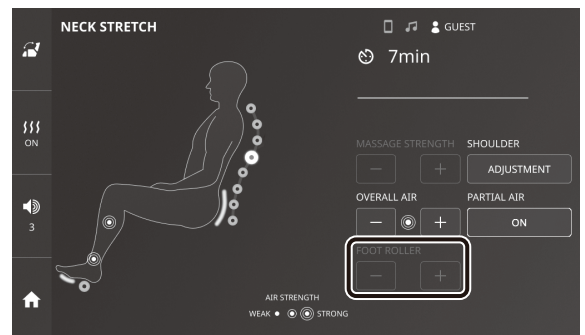

Volume control of operation sound



The volume of the "operation sound" on the remote control can be adjusted.

1. Tap the "volume control button" shown on the left side of the screen.

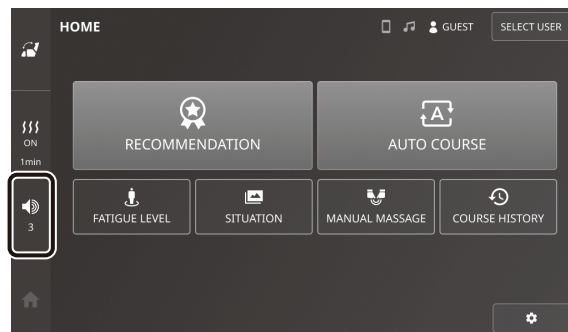
- Each time the button is Taped, the volume will change from "1" to "2" to "3" to "OFF".
- The volume of the BLUETOOTH speaker cannot be adjusted with the volume control buttons.

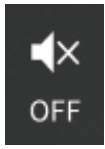

Indication of volume control buttons

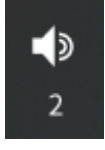
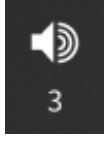
	Operation sound: OFF Some operation sounds, such as "beep, beep" sound during reclining, are not turned off.
	Operation sound: Low
	Operation sound: Medium
	Operation sound: loud

Back of remote control

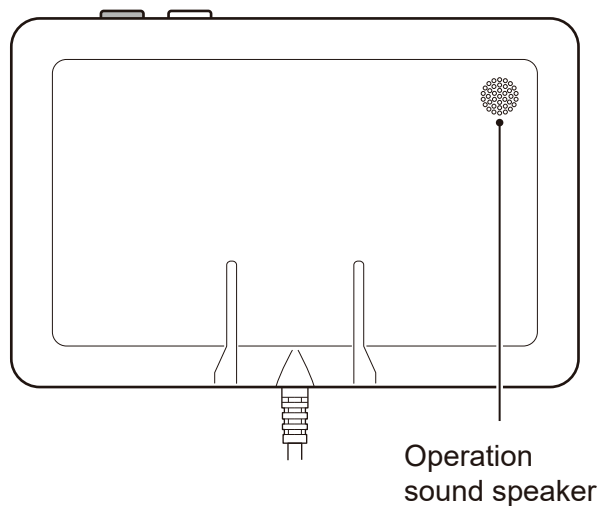

Settings (Language/Auto reclining/Screen brightness/Bluetooth reset)

Open the settings screen from the "gear mark" on the Home Screen to configure various settings.

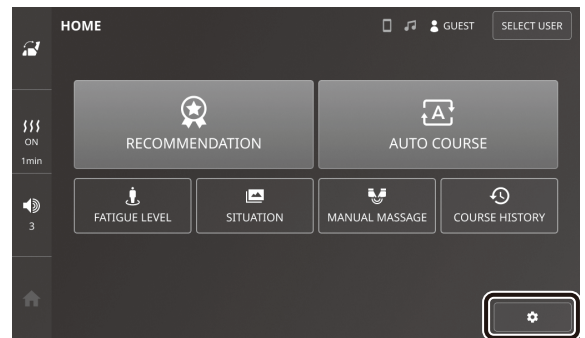

Language

The display language of the remote control can be switched to another language.

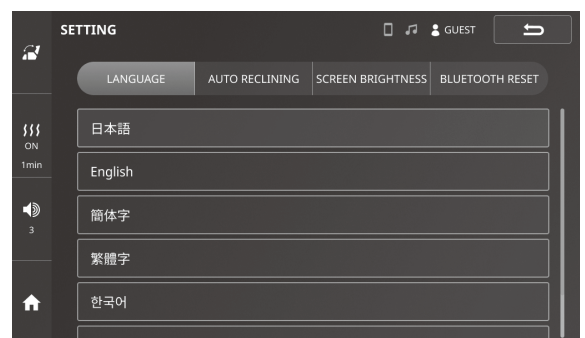

Auto reclining

"Automatic reclining" is a function that automatically retracts the legs, raises the backrest, and turns off the power at the end of a massage or when the power is turned off.

- When stowed, the legs are first stowed and then the backrest is raised.
- When the power switch of the main unit is turned on again, the "ON/OFF" setting of automatic reclining will be continued.

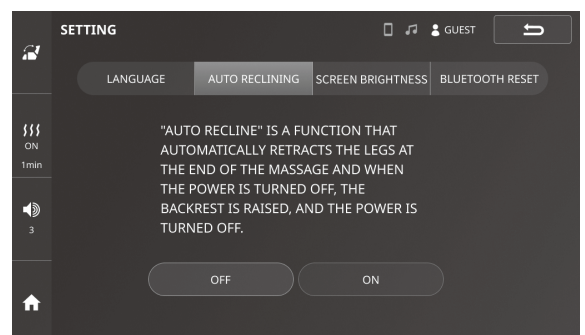

- At the end of the massage

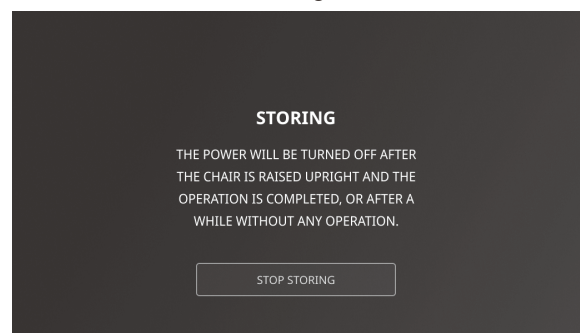

Screen brightness

Screen brightness can be adjusted. (11 levels)

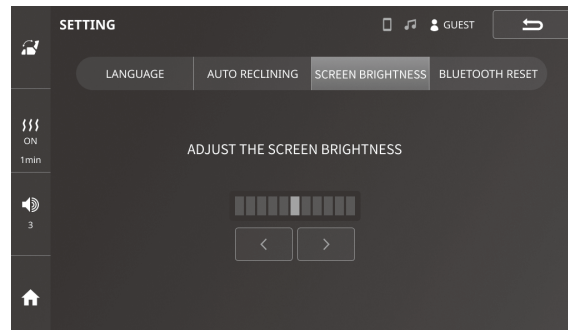

Bluetooth reset

Bluetooth pairing information can be reset.

- For details, please refer to "About resetting pairing information". (P.49)

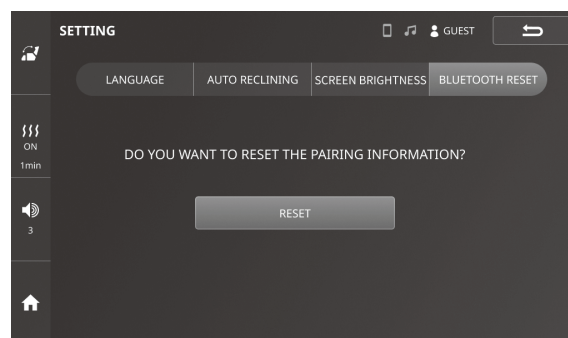

Usage of BLUETOOTH[®] speaker

When the BLUETOOTH is connected, you can listen to music through the BLUETOOTH speakers.

WARNING

Please do not listen at high volume.
Listening at a high volume for a long time may damage your hearing.

Precautions for using speakers

- Be sure to read the instructions of the BLUETOOTH device when using it.
- The Company will not be responsible if the stored contents of the connected device disappear.
- When connecting, be sure to reduce the volume of the device in advance.
- If there are electronic devices or transmitters (mobile phones, etc.) around the product, they may interfere with the it. Please keep away from them when using the massage chair.
- If the product is used near the antenna of the TV or radio, the TV or radio may produce noise. Please keep away from them when using the massage chair.

When connecting for the first time

Pairing must be performed. After pairing is successfully completed, the main body will keep the connection information, and it will connect automatically from the following time. It can store connection information on up to 5 devices.

※ Unable to connect with more than one device at the same time.

Connect with a smartphone

1. Press the power button to turn on the power.

- The home screen appears.



2. Open the BLUETOOTH setting screen by operating the smartphone's setting App, etc.

- For iOS, settings → BLUETOOTH, and for Android settings → Connected device → New pairing device (the name may vary depending on the version).
- After searching, “Massage Chair H22” will be shown in the BLUETOOTH device.
- Push the "search" button when you are near the massage chair.
- Please read the instructions of the smartphone for its operation.

3. When “Massage Chair H22” is shown, click it.

- In iOS, it will be shown at the bottom of the screen, and in Android, it will be shown in the “Available Devices” field. (The name may vary depending on the version.)
- After selecting “Massage Chair H22”, a message such as “Pairing” or “In pairing” is displayed on the screen, and then the device connects (allow pairing in case permission is requested).
For iOS, the display position of “Massage Chair H22” is moved to the “My Devices” field and for Android the display position of “Massage Chair H22” is moved to the “Connected devices” field.
- When pairing is complete, the "🎵" icon will appear in white on the remote control screen.
- After pairing is complete, the device will connect automatically from the following time. (up to 5)
- If pairing fails, restart the power of the massage chair main body and try again.
- Since the voice may be output at high volume, please turn down the volume of the speaker device before usage.
- The volume of the BLUETOOTH speaker cannot be adjusted with the "Volume control button" on the remote control screen. Please adjust it with the device.
- In case massage, please complete the connection first and then perform the massage operations as usual.
- If used together with massage, the music will also stop playing when the massage is over.
- If used together with the heater, the heater will stop after about 60 minutes, but the music will continue playing.
- If there is no music playing or no operation for 3 minutes during the BLUETOOTH connection, the power will be turned off automatically.

Usage of BLUETOOTH® speaker

Connect from other devices (TV, transmitter, etc.)

Explanation of the common connection steps for devices without an operation screen.

1. Press the power button to turn on the power.

- The home screen appears.



2. Operate the device to be connected (transmitter, etc.) and enter the pairing mode.

- The name of pairing mode and operations of switching to pairing mode vary according to the device. Please refer to the instructions of the device for details.
- When the display status of the LED of the device changes, it means that it has entered pairing mode.

3. Wait briefly until the connection is successful.

- When the display status of the LED of the device changes, it means that the connection has been completed.
- When pairing is complete, the "♪" icon will appear in white on the remote control screen.
- After pairing is complete, the device will connect automatically from the following time. (up to 5)
- If pairing fails, restart the power of the massage chair main body and try again.
- Since the voice may be output at high volume, please turn down the volume of the speaker device before usage.
- The volume of the BLUETOOTH speaker cannot be adjusted with the "Volume control button" on the remote control screen. Please adjust it with the device.
- In case massage, please complete the connection first and then perform the massage operations as usual.
- If used together with massage, the music will also stop playing when the massage is over.
- If used together with the heater, the heater will stop after about 60 minutes, but the music will continue playing.
- If there is no music playing or no operation for 3 minutes during the BLUETOOTH connection, the power will be turned off automatically.

The "♪" icon will appear in white on the remote control screen.

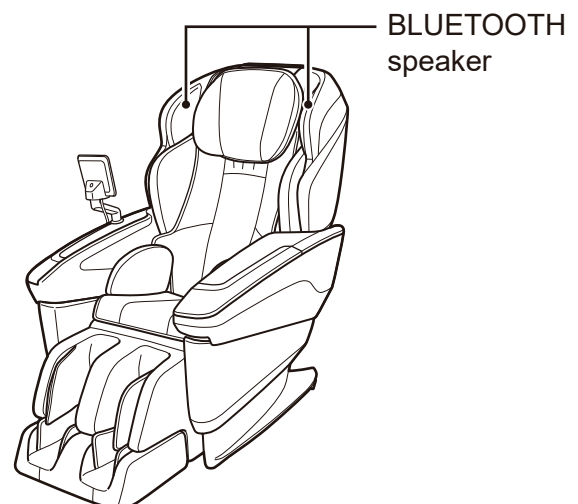
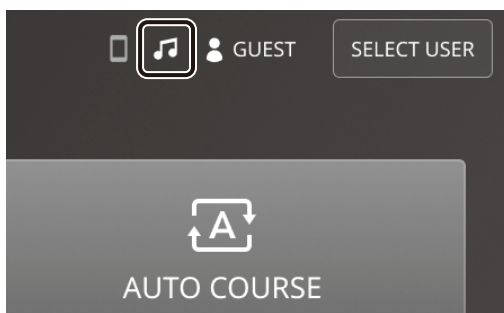

When connecting from the second time

1. After turning on the power of a smartphone or device, Tap the "power button" to turn on the power, and the connection will be automatically established.
 - The massage chair can keep connection information for up to 5 devices.
 - After turning on the power, the massage chair will try to connect according to the order of stored connection information. The connection may take some time (about 30 seconds).



About resetting pairing information

In the following cases, pairing information must be reset.

- When you do not want the massage chair to automatically connect to the device.
- When you want it to automatically connect with a device after 5 have been already registered.
- When you want to restore the connection to its initial status.

Please note that after resetting pairing information, all previous connection information will be deleted.

1. In "Guest Mode", open the settings screen from the "Gear mark" on the Home Screen.
2. Tap "Bluetooth Reset" and Tap "Reset" to reset the pairing information.

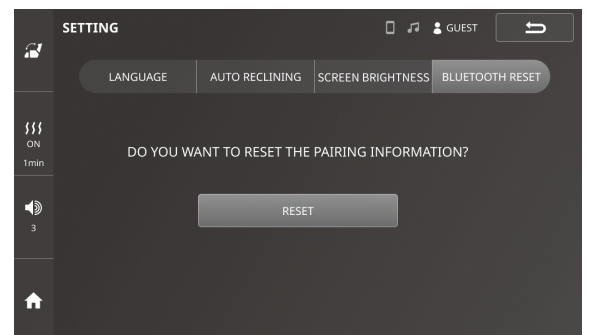
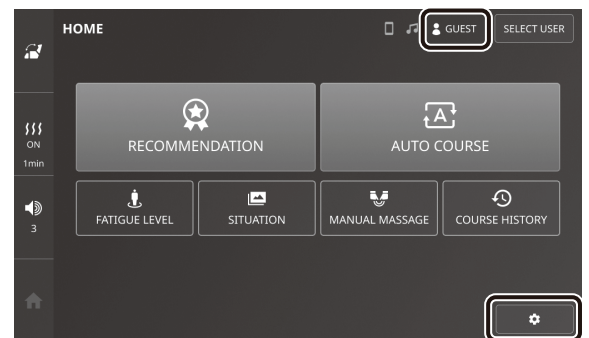

[Note] After resetting the pairing information, the connection information must be deleted also on the connection device. For a smartphone, please find the item of "Massage Chair H22" through the BLUETOOTH setting of the setting App and cancel the pairing or cancel the pairing setting.

[Explanation] Information about the connection between the massage chair and the device will be stored in both the massage chair and the connecting device. Since this information is bound through pairing or pairing setting, when the connection information of one side is lost, that of the other side will also become invalid.

About User Customized Mode

Functions of User Customized Mode

- It can register / customize information for 2 users.
Select User 1 or 2 and register customized information. Registering customized information allows you to skip the body shape detection at the start of the course and start massage immediately.
- The usage of massage and various settings is the same as that in Guest Mode.
Except for the registration of customized information, other operations are the same as those in Guest Mode. Please refer to the usage of Guest Mode. (P.20~49)
* "Child Lock" and "Reset BLUETOOTH Pairing Information" cannot be performed in the user customized mode. Please do so in Guest mode.
- For the function limitations of each mode, please refer to the table on the specification page. (P.67)

Registrable customized information (User Customized Mode)

BACK SHAPE CUSTOMIZATION

Shoulder / waist position information

Shoulder / waist position information
Select the massage point of the automatic course.

S-curve detection information

In order to make the massage chair massage evenly along the back, this function will collect back line information. The detected back line data can also be further edited according to preferences.

RECLINE ANGLE CUSTOMIZATION

Reclining information

It is possible to register information of the preferred backrest angle, leg angle / leg length.

AIR CUSTOMIZATION

Air pressure information

After the pre-setting, it is possible to register information of the preferred air massage intensity.

Customized information first registration example

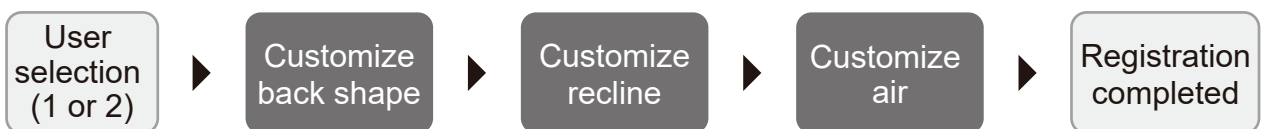

When you register reclining information and select User 1 or 2, the backrest and legs will automatically move to the registered angle. Please be aware of your surroundings.

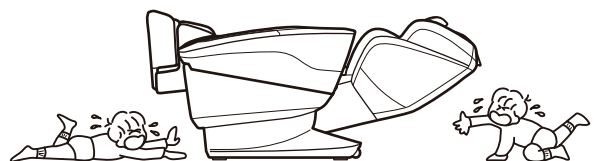

When using the User Customized Mode for the first time

1. Press the power button to turn on the power.

- The home screen appears.

2. Tap "Select User".

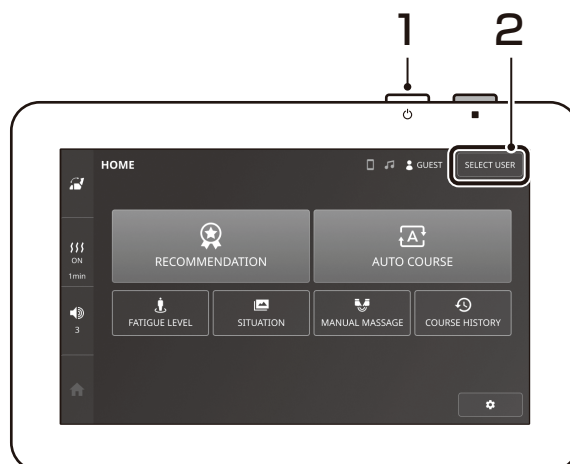

3. Tap "User 1" or "User 2".

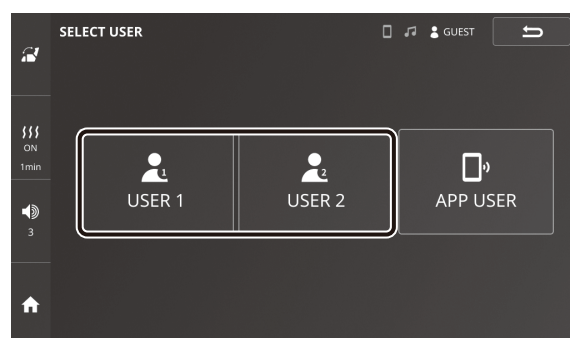

4. Tap "Start" to start customization settings in the order of back shape, recline, and air.

- Please refer to P.52 to P.56 for details on various customization methods.
- If the registration of customized back line is not complete, User Customized Mode cannot be used.
- When customizing air pressure, press "Skip" to skip the setting.
- Do not turn off the power during registration, otherwise the registration of customized information cannot be completed.

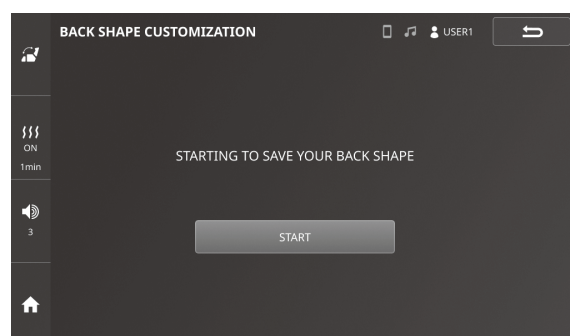

5. When the registration of customization information is completed, the Home Screen will appear.

- After registration of customized information is completed, massage can be performed in the user customized mode. Operation is the same as when using in guest mode.

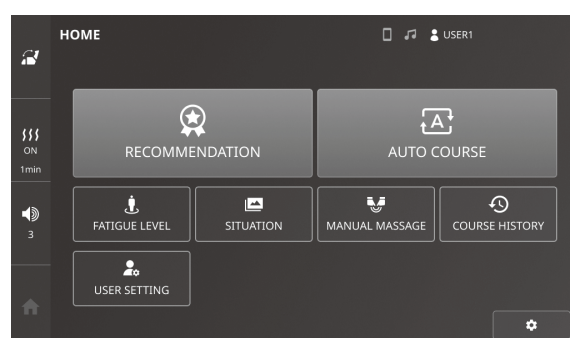

About User Customized Mode

To reset the user information (re-register)

1. Log in to "User 1" or "User 2" and Tap the "gear mark".

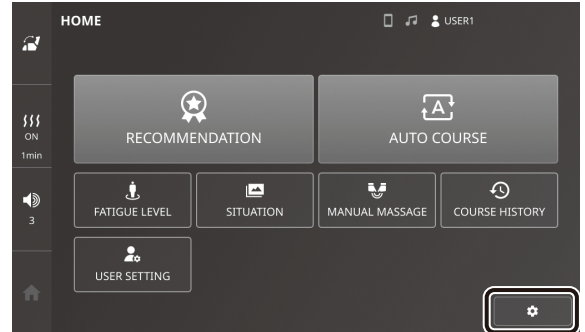

2. Tap Reset to start customization settings in the order of back line, recline, and air.

- In order to maintain immediate massage availability, the dorsal line information is not erased. If the user cancels before overwriting the information in the backstroke line customization after resetting the user information, the backstroke line information will maintain the previous value.

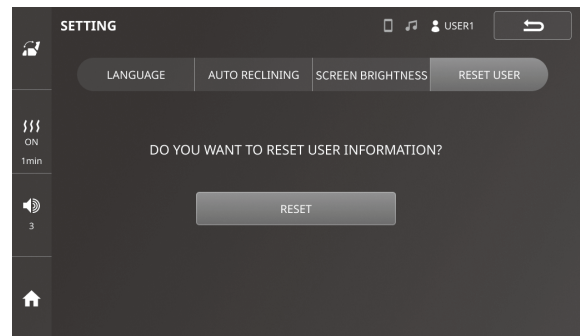

Customize back shape

1. Log in to "User 1" or "User 2" and Tap "User Settings".

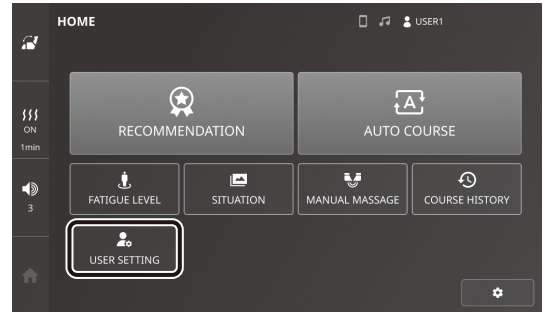

2. Tap the "BACK SHAPE".

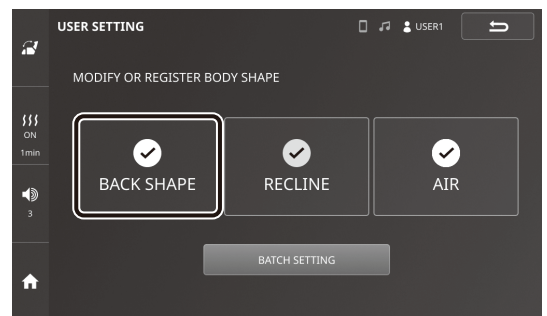

3. Tap "REGISTER" to start shoulder position detection.

- Do not move your head away from the backrest during detection.
- Tap "MODIFY" to adjust the already registered back line.

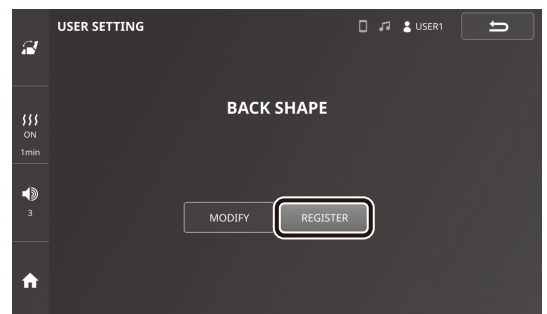

4. After detection is complete, Tap "OK" to register the shoulder position. If the shoulder position does not match, use "Re-detection" or "Adjustment" to adjust.

- Tap "Re-detection" to start detection again.
- If a detection error occurs, Tap "Re-detection" to start detection again.

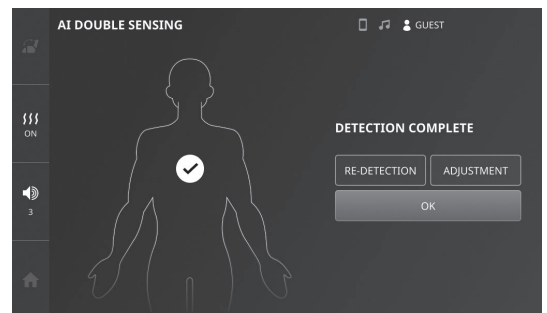

• Manual adjustment

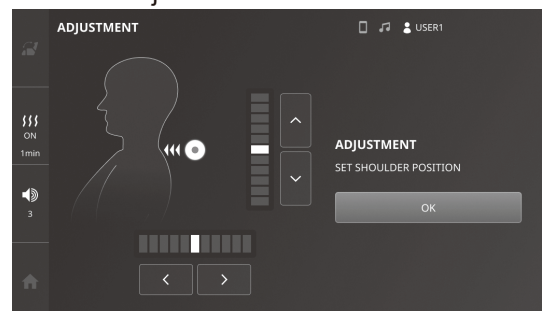

About User Customized Mode

5. When the shoulder position registration is completed, the dorsal line detection starts. After the detection is complete, Tap "OK" to register the dorsal line. If further adjustment is desired, use "CUSTOMIZATION" to adjust.

- Do not move your head away from the backrest during detection.
- After pressing "CUSTOMIZATION", the back line can be adjusted manually. Please refer to the "About customizing back line" below.
- Tap "Re-detection" to start detection again.
- If a detection error occurs, Tap "Re-detection" to start detection again.

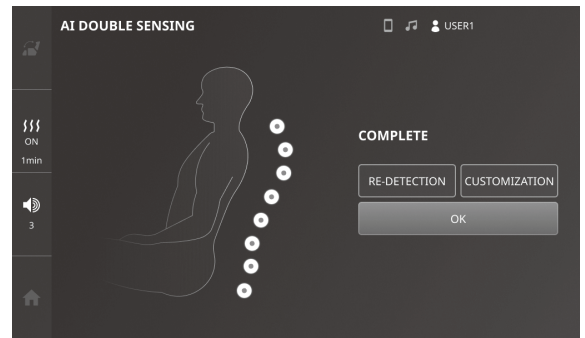

About back shape customization

Generally, massage will be performed with a uniform force along the back line, but the massage standard force of each part can be changed by customizing according to user's preferences.

(For example)

To increase intensity for head and shoulder parts

1. After the dorsal line is detected, Tap "Customize".
2. Select the area to be adjusted with the "Up/Down button ①" to move the massage ball and massage with the standard Tapure.
3. Adjust to the desired reference Tapure with "Left/Right button ②". (± 7 steps can be set)
4. Adjust the neck and shoulder area to the reinforced back line information and register with "OK ③".

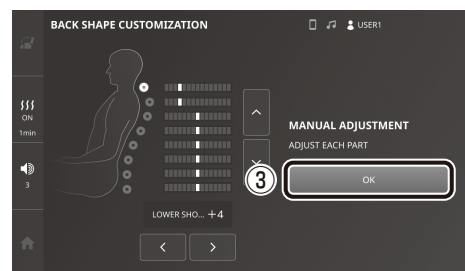
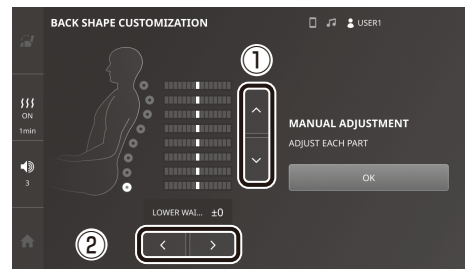

6. When the dorsal line is registered, the waist position adjustment begins. Adjust the position of the massage ball and Tap "OK" to start registration. When "Registration Completed" is displayed, the registration is complete.

- Do not turn off the power during registration. Information will not be registered.

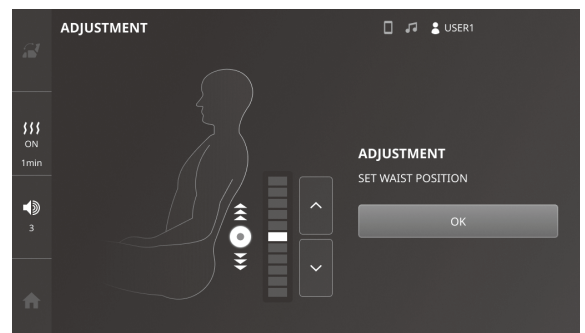

Customize recline

1. Log in to "User 1" or "User 2" and Tap "User Settings".

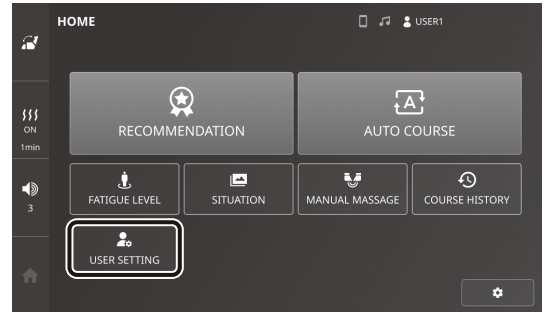

2. Tap the "RECLINE".

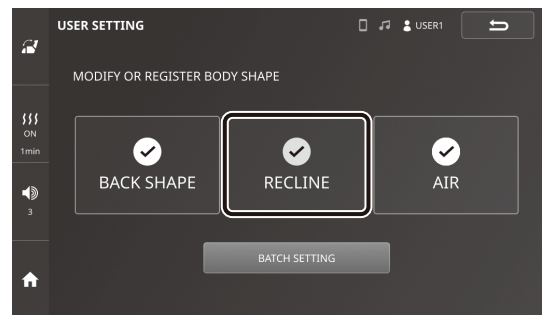

3. Tap "REGISTER" to display the customization screen.

- Adjust the backrest angle, leg angle, and leg length.
- The leg angle cannot be lower than the standby position.
- Tap "MODIFY" to adjust the already registered reclining angle.

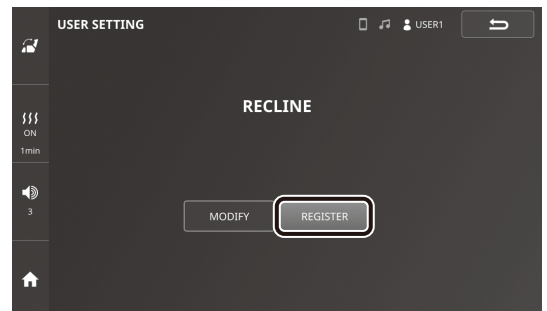

4. Tap "OK" to start registration. When "Registration Complete" is displayed, the registration is complete.

- Do not turn off the power during registration. The information will not be registered.
- When reclining customization is registered, the backrest and legs will automatically move to the registered position the next time the user logs in.



• Standby position

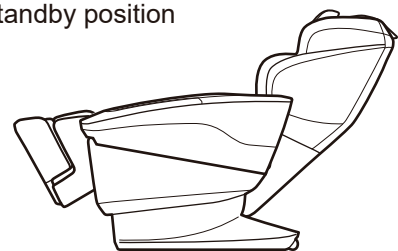

About User Customized Mode

Customize air massage

1. Log in to "User 1" or "User 2" and Tap "User Settings".

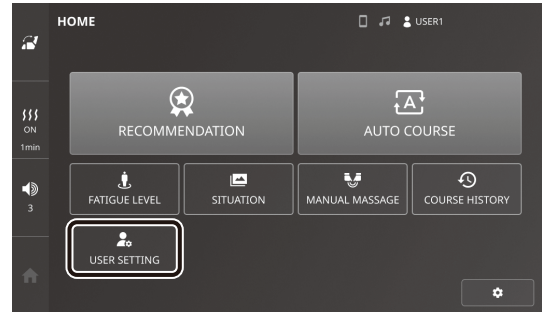

2. Tap the "AIR".

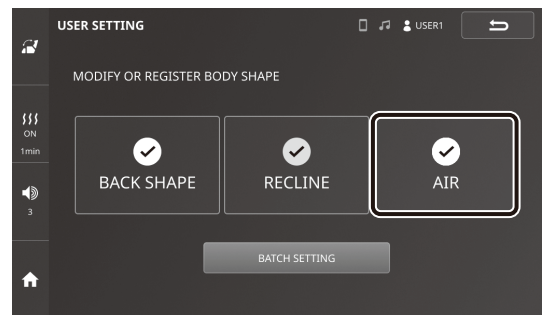

3. Tap "REGISTER" to display the customization screen and start the strength setting operation for each part." to display the customization screen.

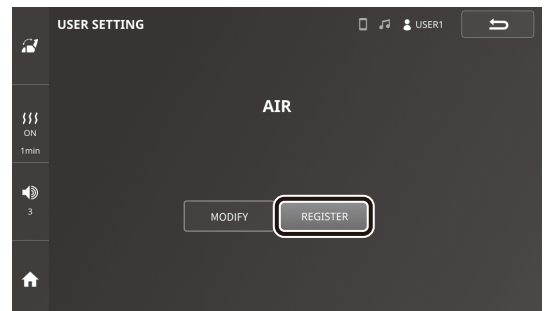

- Air massage is performed on each part of the body in turn. Tap "OK" when the desired intensity is reached.
- The operation is repeated twice for each area. If "OK" is not Taped, the intensity is set at "7".
- Tap "MODIFY" to adjust the already registered strength.

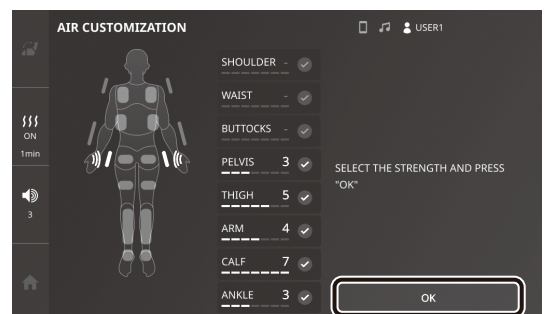

4. Confirm the strength display on the confirmation screen and Tap "OK" to start registration. When "Registration Complete" is displayed, the registration is complete.

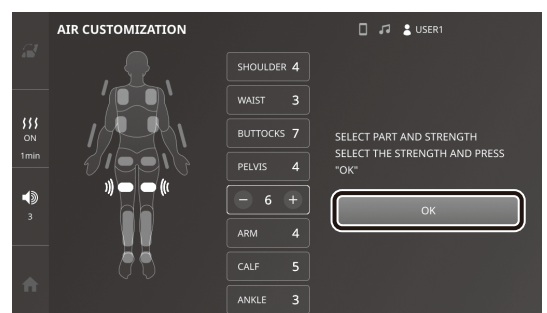

- The intensity can also be adjusted on the confirmation screen.
- Do not turn off the power during registration. The information will not be registered.

Batch setting (to reset the batch)

1. Log in to "User 1" or "User 2" and Tap "User Settings".

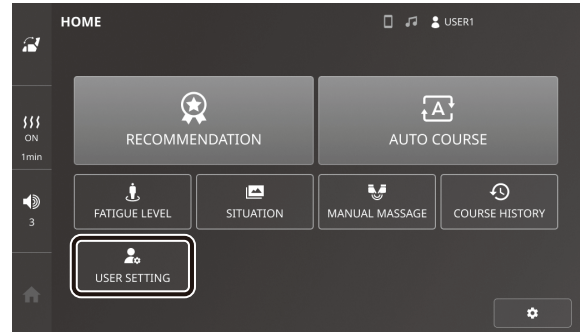

2. Tap "Batch Settings" to start customization settings in the order of back shape, recline, and air.

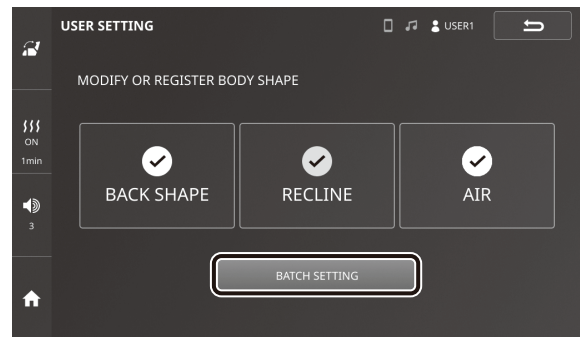

To switch to other modes

1. When you want to switch to another user or switch to "guest mode," turn the power back on.

- When switching to other modes, please restart the power before operation.



To set the child lock

The "Child Lock" function disables button reception to prevent children from operating the device accidentally.

1. Make sure that the backrest and legs are stowed.

- All functions cannot be operated during child lock. Please raise the backrest first and store the legs.

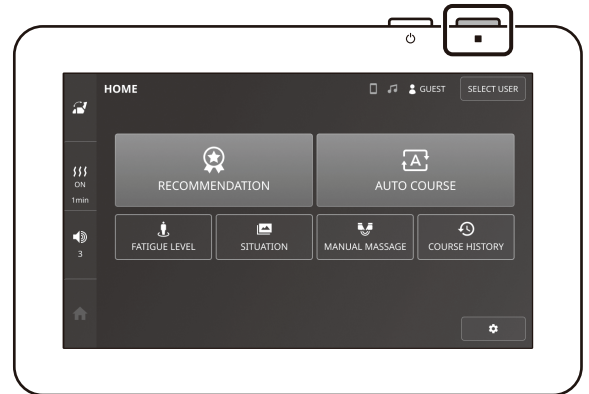

Press and hold
for 3 seconds

2. Tap and hold the "Emergency stop button" on the Home Screen for about 3 seconds, and a "beep" buzzer will sound and the child lock screen will appear.

- After setting the child lock, the screen will disappear if no operation is performed for 30 seconds. Tap the "power button" to display the child lock screen.
- To release the child lock, perform the same operation or turn the power switch of the main unit back on.

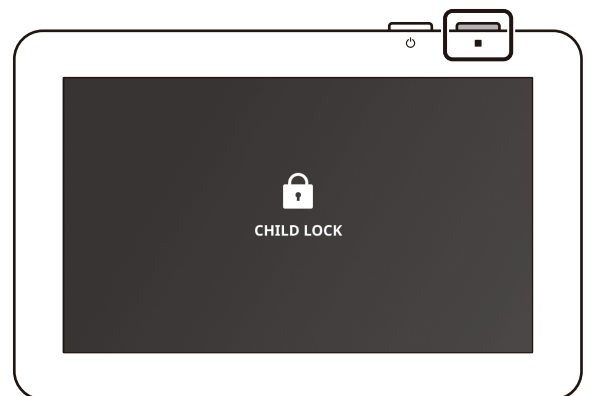

Maintenance and storage

How to maintain the chair

DANGER

Do not connect or disconnect the power plug by wet hands. Electrification may occur.

WARNING

Make sure to unplug the power plug. Electrification may occur. Do not wipe with benzine, paint thinner or alcohol. This may cause fire or electrification.

Cloth/Back pad/Pillow

1. Instill water containing neutral detergent and squeeze firmly.
 2. Wipe the dirty part with the cloth.
 3. Wipe it out with a tight squeezed cloth which is water contained.
 4. Dry it naturally after wiping out with a dry cloth.
- Do not iron. It may damage the fabric.
 - Attention to use the machine with wearing colored clothes as color may adhere to fabrics or cloth.
 - After using the machine with hairdressing on, put something like towel on where your head touches as it may cause the change of color or cracking.

Resin part

1. Instill water containing neutral detergent and squeeze firmly.
 2. Wipe the dirty part with the cloth.
 3. Wipe it out with a dry cloth not to leave detergent.
- Do not use scouring powder. It causes scratches, discoloration, cracks.

Remote control, lower back(Control box)

Wipe out with a dry cloth.

- Do not wipe out with a wet towel. It may cause malfunction.

How to storage

DANGER

Do not use or store in the bathrooms or places of high humidity or moisture. Electrification, fire, accidents, and moulding may occur.

Store the chair in the places which is less adverse effect by temperature, humidity, dusts after wiping out the dirt and dusts on the chair.

When the chair won't be used for a long time, put a cover on the chair and avoid the chair from dust.

- Do not store the chair near a stove or the places which chair is exposed to direct sunlight for a long time. It may cause discoloration, deterioration.

Maintenance and storage

How to move the main unit

WARNING

Do not move the chair while people or items are on the chair. Damage or injuries may occur.
Do not haul the chair itself or move with the casters on the floor where it easily gets scratches.
Do not pull the power chord or remote control chord with leg or wrap with caster.
Failure to do so may cause injury.

When moving with Caster

Float the front side of the main unit, push it and move.

- While lowering the main unit, lower slowly so that the leg part does not get hit.

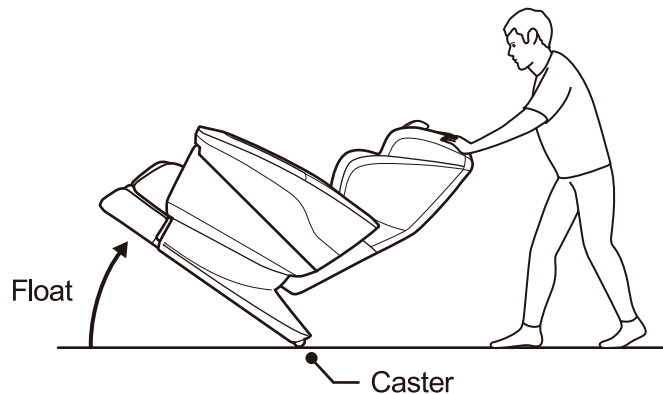

When more than 2 persons are lifting

Dismantle the arm unit and the arm rest, and after lowering the back rest part, hold the lower part of the front side and back rest with hands (Refer the below diagram) and then lift and move.

- About the method to remove the arm unit, please refer to "To remove the arm unit". (P.12)
- As it is very heavy, select more than 2 persons surely.
- Please watch your steps carefully and lower it slowly.

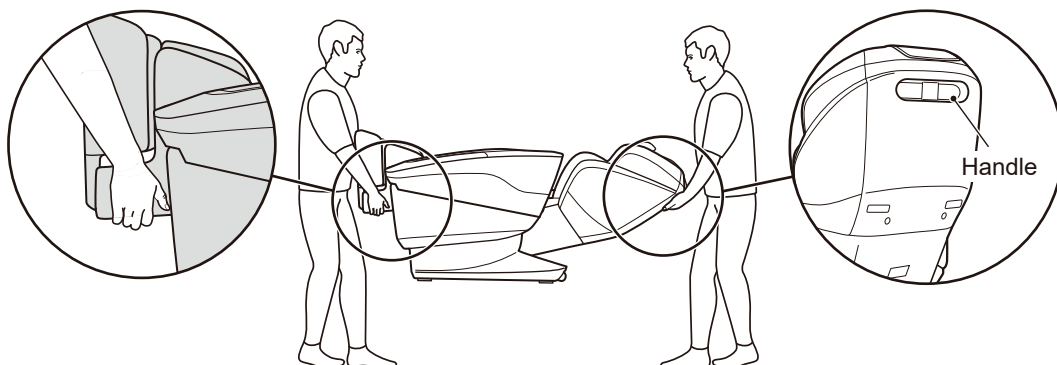

Q&A

Q1 Left and right strength is different. And, I feel the difference is remarkable.

A To massage for a better feeling, in connection with adopting a mechanism in which the rubbing will mutually hit, unavoidably, the operation might take place in the knead ball slipped position. Thereby, you feel that there is a difference among the left and right strength. But it is not a failure.

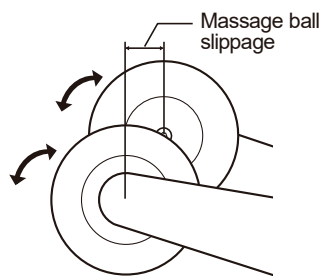

Q2 Why does the remote control stand wobble?

A Check the mounting screws of the stand and re-tighten them if they are loose.

Q3 Leg is not fitting properly in the leg part...

A Adjust by expanding and narrowing the leg part.

- For short people: Raise the back rest part and elevate the leg part.

Q4 I am commuting to hospital, is it ok to use?

A Consult with the doctor in the hospital and then use. "Touch pressure stimulation" refers to the action that promotes the blood circulation for massage by relieving the stress in the muscles. According to the illness, there are risks of getting worse. Hence you should consult with the doctor.

Q5 Is it possible to use by removing the arm?

A No, it is not possible. Air supply and exhaust vent will be exposed, trash and dust will be accumulated and this will be the cause for failure.

Q6 Is it ok to spread the hot carpet under the chair?

A As there is a danger of flame, please stop. Heat generation of hot carpet pains the body and thereby it might generate flame.

Q7 Can the leg be lowered up to the storing position?

A When using foot air or foot roller massage, footrest does not lower to standby position. Turn「OFF」foot air or foot roller.

Q8 During massage, some creaky noises are made. Is it ok?

A There is nothing abnormal in the structure. Refer to "Trouble shooting".

Q9 Can this be used by people of height below 150 cm or above 185 cm?

A Yes, you can use. During sensing, the shoulder position might not match even if you adjust the shoulder position and so proceed using the following methods.

- Short person: Raise the backrest and leg part.
- Tall person: Lower the backrest and leg part.

Q10 Arm is not reaching the arm unit. What to do?

A Raise the backrest and adjust the arm position

Q11 Will the shoulder and arm become red after shoulder/arm air massage?

A After usage, there might be traces of the massage. That's due to the massage. It will disappear in due course of time. And, while doing shoulder air massage, avoid clothes that will expose the shoulders.

Q12 Even if sensing is done, shoulder position is not matching.

A Sit comfortably, lean the face so that it rests in the backrest and after that do the sensing. This can be adjusted manually.

Q&A

Q13 It is difficult to feel the differences when change the intensity of foot roller.

A It sometimes is difficult to feel the differences of intensity as the intensity of foot roller is adjusted by the strength of pressing by the air of flaps of foot part.

Q15 If you do a foot stretch, sometimes there is a squeaky noise.

A Noise might be generated, but it is not a failure. In the structure, when the electric actuator is isolated from the leg, noise might be generated.

Q14 "Child lock" screen is displayed and remote control is not operable.

A Child lock is set. Press and hold "Emergency stop button" for approximately 3 seconds to unlock the child lock. Refer to "Setting up child lock" for more details.

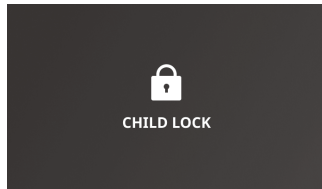

Q16 The automatic course massage action is different from usual.

A Even on the same course, the timing of operation, the number of times of the air bulges the timing of knead ball movement may change depending on strength adjustment, the reclining motion, the pressure to the knead ball.

Q17 Explain the dimensions of the main unit.

A Please refer to the following diagram.

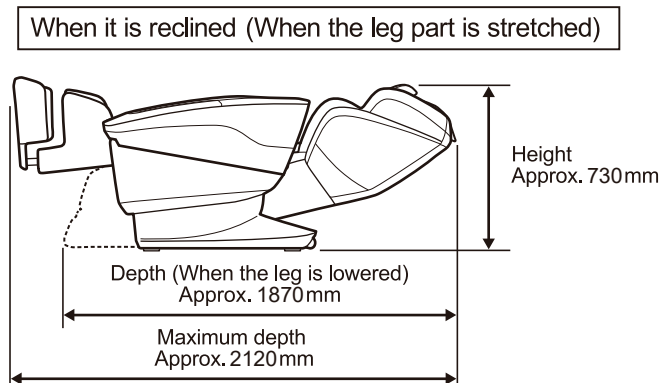
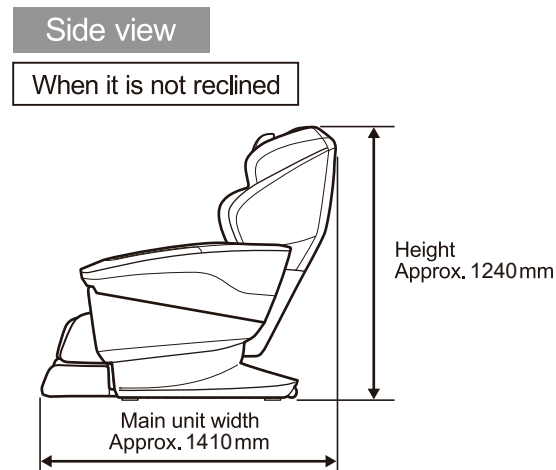
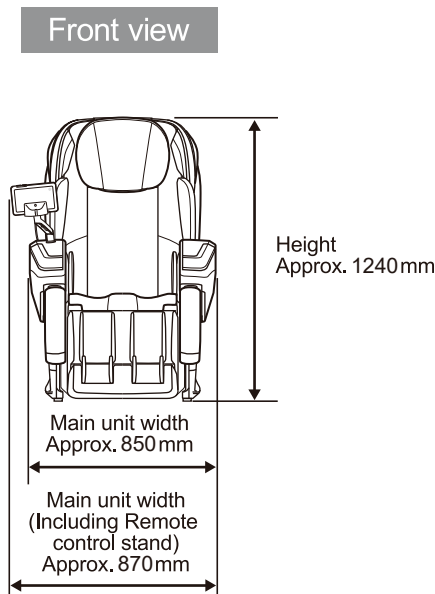

Trouble shooting

! DANGER

Do not remodel and also do not analysis or repair by yourself, there are chances of injury due to fire (or) abnormal operation

You may encounter the following phenomena while in massage. As being due to the mechanical design, they have nothing to do with the product life

- A "clatter" noise occurs when the knead balls go up and down
- A "creak" noise of the gear and the motor occurs while in massage
- A friction noise occurs when the knead balls rub the cover cloth (Particularly while in the process of knead)
- A rattling noise occurs while in the "TAPPING" or "WAVELET" massage.
(Particularly when the massage moves from the shoulders to the back)
- In the "KNEAD","TAPPING" or "WAVELET" massage, massaging speed may vary with the knead balls strength changed
- A noise becomes different when the massaging speed is changed
- A roaring noise of the motor occurs when load is given to the chair
- A "cuckoo" noise occurs while, in the Auto mode course, the knead balls are automatically adjusted to the back-and-forth position to have the chair fitting in with the user's body shape
- The compressor's noise and the air exhausting noise occur while in air-massage
- A noise occurs when the air bag is inflated
- A screaming noise occurs while in massage of the shoulder
- A grinding noise occurs when the backrest or seat are reclined (Squeak sound)
(The height of the knead balls between the left and right are different.
A mechanism is used to allow the two knead balls tapping alternatively. It occurs unavoidably and this is not the trouble)

Symptoms	Check points	Trouble shooting
The chair does not start-up	Is the power plug or the connector on the main unit side missing?	Plug the power plug into the outlet and insert the connector to the inlet.
	Is the power switch of the lower part behind the main body turned off	Turn the power switch "ON"
The chair stops halfway. (The remote controller does not work)	Is the backrest in touch with the main body or the like?	Move the chair away from the main body or the like. Turn the power switch of the lower part behind the main body OFF and ON.
	Is there any load given to the knead balls?(Should there be any load given to the knead balls, a safety mechanism works to stop all the functions)	Detach the body from the backrest for a moment, turn OFF and ON the power switch of the lower part behind the main body and once again operate from the beginning.
The backrest cannot be reclined	Is the power plug or the connector on the main unit side missing?	Plug the power plug into the outlet and insert the connector to the inlet.
	Is the backrest in touch with the wall or the like?	Move the chair away from the main body or the like
The leg part is not lowered to the retracting position?	Is the foot air or foot roller turned 「ON」 ?	Turn 「OFF」 the foot air or foot roller.

Trouble shooting

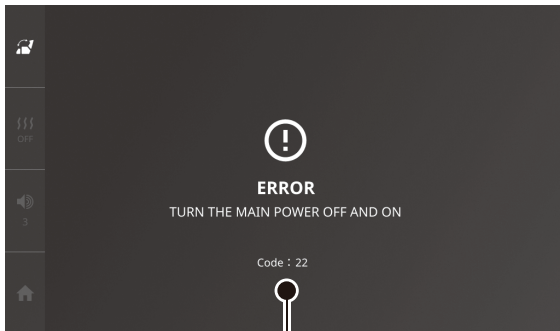

error code

The screen may display "ERROR: Turn the main power off and on". In this case, following the instruction, turn the power switch OFF and ON.

If the product does not operate normally even after taking the above measures, or if the same problem occurs frequently, turn the power switch of the main unit to "OFF", unplug the power plug from the outlet, and then contact the place of purchase or our customer support center. When doing so, please inform us of the error number displayed.

About BLUETOOTH connection

■ Unable to pair

- The distance between the massage chair and the BLUETOOTH device should be not more than 1 m.
- Restart the power of the massage chair and try again.
- After resetting pairing information, perform pairing again.
- Set the specifications of the BLUETOOTH device.
Please read the instructions of the BLUETOOTH device for the setting method.
- Please confirm the specifications of the BLUETOOTH device. The device must support the BLUETOOTH specification, A2DP and GATT, otherwise cannot be used.

■ Unable to connect

- Cannot connect through BLUETOOTH with more than one device at the same time.
 - When the massage chair is already connecting with a device through the BLUETOOTH, it cannot connect with other new devices. Check whether there are other connected devices.
 - The operation of BLUETOOTH devices (smartphone, etc.) varies depending on the device, so please read the instructions of your BLUETOOTH device.
- ※When the "♪" icon of the remote control is white, it means that the chair is connecting with a BLUETOOTH of another device. After disconnecting the unused device, please whether the BLUETOOTH icon of the remote control is gray.

■ Connection taking a long time / Not automatically connected

- Please connect manually
- ※Smartphones will store connection information of the BLUETOOTH: for iOS go to settings → "My devices" of BLUETOOTH, and for Android go to settings → connected devices → previously connected devices, confirm whether "Massage Chair H22" is displayed and connect (the name may vary depending on the version).
- Please reset pairing information and perform pairing again.
- ※The chair can keep connection information of the BLUETOOTH of up to 5 connected devices.
It can pair more than 5 devices, but the memory can keep connection information on up to 5 devices only.
When information on 5 devices has been kept, if you want to keep the information of a new device and allow it to be connected automatically, you must use the pairing information reset function to discard the information that has been kept.

The operation of the BLUETOOTH (smartphone, etc.) varies depending on the device, so please read the instructions of your BLUETOOTH device.

About BLUETOOTH connection

■ No sound / The sound is too low

- Turn on the power of the massage chair and the remote control. After the course menu selection screen is displayed, turn on the power of the BLUETOOTH device.
- Turn up the volume of the BLUETOOTH device.
- Remove all obstacles between the massage chair and the BLUETOOTH device and shorten the distance between them.
- Switch the voice output of the BLUETOOTH device to the BLUETOOTH connection.

■ Sound break / Noise / Sound interruption

- Turn down the volume of the BLUETOOTH device.
- When playing music, if other BLUETOOTH devices are trying to connect or searching, there may be noise and sound interruption.
- Keep microwave oven, wireless LAN and other devices away from the massage chair.
- Keep the TV, radio and devices with built-in tuners away from the massage chair. These devices may affect it.
- Turn off the equalizer setting of the BLUETOOTH device.
- Remove all obstacles between the massage chair and the BLUETOOTH device, and shorten the distance between them.

The operation of the BLUETOOTH (smartphone, etc.) varies depending on the device, so please read the instructions of your BLUETOOTH device.

Checkpoints

WARNING

When using the chair after a while, read the user manual once again, check to make sure that it operates normally to use again. Failing which may cause injury or accident.



Inspection Important!

Be sure to make inspection for longer use,

Are there these symptoms?

- Chair emits scorching smell
- The power cord or the plug is overheated
- Electricity runs on or off with the power cord moved
- There are some other abnormalities

Discontinue use

For prevention of accident or trouble, turn "OFF" the power switch of main body, disconnect the power cord plug from power receptacle, and contact your retailer or our customer care.

Product Specifications

Product name		massage chair	
Model number		JP-4000	
Rating	Power supply (50-60Hz)	AC100-240V	
	Rated time	30 min	
	Power consumption(50-60Hz)	125W (Standby power : 0.3W)	
	Motor power consumption	100W	
	Electric heater power consumption	25W	
Mecha(Knead balls) massage speed adjustment range	Knead	4-step adjustment (approx. 8-30 cycles/min)	
	Tapping	4-step adjustment (approx. 250-650 cycles/min)	
	Up and down	Approx. 1.0-5.4cm/second	
Air pressure for air-massage		Approx. 45kPa	
Safety structure		Class I	
Auto-timer		Approx. 7, 18, 30 min	
Reclining angle	Seat back	Approx. 117°-164° min	
	Footrest	When air massage is on	Approx. 56°-84° min
		When air massage is off	Approx. 0°-84° min
Dimensions	Upright position	Approx. W850 x D1410 x H1240 (mm)	
	Reclining position (Including remote control stand)	Approx. W870 x D2120 x H730 (mm)	
Weight		Approx. 96kg	
Upholstery		PVC leather, Polyester	
Country of origin	Made in Japan		

Communication specification

Communication mode	comformity with BLUETOOTH standard specification Ver.4.1
Output	BLUETOOTH standard specification Power Class1.5
Maximum communication distance	within 10 m when in good sight
Frequency band used	2.4GHz frequency band (2.402GHz~2.480GHz)
Modulation method	GFSK $\pi/4$ DQPSK 8DPSK
Support BLUETOOTH specification	A2DP 1.3, GATT
Support code	SBC (44.1kHz)
Support content protection	SCMS-T



 **Bluetooth**® The Bluetooth® word mark and logos are registered trademarks owned by Bluetooth SIG, Inc. and any use of such marks by FUJIRYOKI is under license. Other trademarks and trade names are those of their respective owners.

Functions available in each mode



Function	Guest Mode	User Customized Mode
Customized function	—	○
Reset customized information	—	○
Reset pairing information	○	—
Child safety lock function	○	—

CONSIGNES DE SÉCURITÉ IMPORTANTES

- Lisez ces «consignes de sécurité importantes» avant toute utilisation et utilisez correctement ce produit.
- Ces consignes de sécurité importantes sont données pour garantir l'utilisation correcte du produit et pour éviter des blessures et des dommages à l'utilisateur et à d'autres personnes.
- Vous trouverez ci-dessous des informations sur l'affichage et le contenu.
- Veuillez vous conformer aux règles car celles-ci sont importantes pour votre sécurité.



 DANGER	Une mauvaise utilisation peut entraîner de graves blessures ou la mort. (Pour réduire le risque de choc électrique :)
 AVERTISSEMENT	Une mauvaise utilisation peut entraîner des blessures ou des dommages matériels.* (Pour réduire le risque de brûlures, d'incendie, de choc électrique ou de blessures corporelles :)

*Les dommages matériels concernent les maisons, biens personnels, animaux domestiques et animaux de compagnie.



	Ⓞ Actions interdites L'action interdite est indiquée dans l'illustration (exemple, l'illustration de gauche indique "Démontage interdit")
	● Directives, actions obligatoires L'action interdite est indiquée dans l'illustration (exemple, l'illustration de gauche illustre "Débrancher la prise")

- Conservez toujours ce manuel d'utilisation à portée de main.
- Attention: Effectuez la mise au rebut de ce produit et/ou de ses accessoires conformément aux lois et réglementations locales. Veuillez vous référer aux autorités locales pour plus de précisions.

 **DANGER**



	<p>Cet équipement est doté d'un chauffage intégré et certaines de ses surfaces peuvent devenir chaudes. Les personnes insensibles à la chaleur doivent faire attention lors de son utilisation. Soyez vigilant si les utilisateurs sont dans l'une des situations suivantes.</p> <ul style="list-style-type: none"> • personnes âgées, malades, celles qui ne peuvent pas faire fonctionner l'appareil par elles-mêmes • personnes ayant pris des médicaments provoquant la somnolence (somnifères, médicaments contre le rhume) • personnes affectées par une consommation excessive d'alcool, une fatigue importante • Personnes affectées par un trouble hématogène (diabète, etc.) • personnes ayant reçu un avis du médecin • personnes avec une perception faible de la température. <p>Il existe un risque de brûlures à basse température, de déshydratation.</p>
	<p>Les personnes suivantes doivent consulter un médecin avant d'utiliser ce produit.</p> <ul style="list-style-type: none"> • personnes utilisant un dispositif électronique médical intégré dans le corps tel qu'un stimulateur cardiaque sensible aux perturbations électromagnétiques. • personnes atteintes de tumeurs malignes. • personnes souffrant de maladies cardiaques. • personnes enceintes ou ayant accouché récemment. • personnes souffrant de paresthésies liées à des troubles circulatoires périphériques dus au diabète, etc. • personnes présentant des plaies cutanées. • personnes nécessitant du repos. • personnes affectées d'une perte sensorielle de la température. • personnes dont la température corporelle dépasse 38°C. (lorsque de forts symptômes d'inflammation aiguë, des malaises, des collines, des fluctuations de la pression artérielle sont observés, en cas de débilité). • personnes avec hernie discale. • personnes souffrant de tendovaginite. • personnes souffrant d'ostéoporose, de fractures de la colonne vertébrale ou de douleurs aiguës. • personnes présentant des anomalies au niveau de la colonne vertébrale, ou dont la colonne vertébrale est déformée. • personnes ressentant une anomalie corporelle non décrite ci-dessus, personnes suivant un traitement médical.

DANGER

	<p>Si le fauteuil ne bouge plus ou si des anomalies se produisent, débranchez la fiche d'alimentation et contactez le point de vente pour une inspection/réparation. Risques de choc électrique, de courts-circuit et d'incendie.</p>
	<p>Attention aux mouvements des boules de pétrissage lors du massage du cou. Évitez les massages excessifs ou les massages de la partie antérieure du cou. Risque d'accident ou de blessure.</p>
	<p>Lorsque vous inclinez ou abaissez le repose-pieds, vérifiez toujours l'absence de personnes, d'animaux et d'autres objets sous le repose-pieds et à proximité. Risque d'accident ou de blessure.</p>
	<p>Lorsque vous inclinez ou abaissez le repose-pieds, veillez à ne pas vous coincer les mains, les doigts, les pieds ou la tête sous le repose-pieds ou le dossier.</p> <ul style="list-style-type: none"> • Sous le fauteuil lui-même • Le dossier, le siège, le dégagement de l'accoudoir • Le dégagement du repose-pieds, du siège, de l'accoudoir • Sous le repose-pieds, le dos du repose-pieds • Le dégagement entre le bras et l'accoudoir • Derrière le dossier <p>Risque d'accident ou de blessure.</p>
	<p>Avant toute utilisation, vérifiez sous le coussin du dossier que le tissu de la housse du dossier n'est ni déchiré ni abîmé. (En cas de déchirure ou de détérioration, aussi petite soit-elle, cessez immédiatement d'utiliser l'appareil, débranchez le cordon d'alimentation et faites réparer). Une utilisation continue si le tissu du dossier du siège est déchiré ou détérioré peut entraîner des chocs électriques ou des blessures.</p>
	<p>Débranchez toujours cet appareil de sa source d'alimentation électrique tout de suite après son utilisation et avant de le nettoyer.</p>
	<p>N'utilisez pas longtemps le dispositif de chauffage sur un même endroit du corps Si la chaleur est utilisée sur le même endroit pendant une longue période, des brûlures à basse température peuvent se produire, même si la température est relativement basse (40-60°C).</p> <div style="border: 1px solid black; padding: 5px; margin-top: 10px;"> <p>Les brûlures à basse température</p> <ul style="list-style-type: none"> • Les brûlures à basse température affectent la partie profonde de la peau et provoquent des taches rouges ou des cloques. • Consultez immédiatement un médecin en cas de taches rouges ou de cloques. </div>
	<p>Il est fortement déconseillé aux personnes suivantes d'utiliser ce produit. Un médecin peut leur avoir interdit tout massage. (exemple: personnes souffrant de thrombose, d'anévrisme grave, de varices aiguës, de divers types de dermatites et d'infections cutanées (y compris les inflammations du tissu sous-cutané), etc.)</p>
	<p>Ne retirez pas, ne déchirez pas ou ne coupez pas délibérément le revêtement du fauteuil (dossier, repose-pieds, accoudoir). N'utilisez jamais le fauteuil si la housse est enlevée ou déchirée, car les vêtements et les cheveux pourraient se prendre dans les boules de pétrissage.</p>
	<p>N'utilisez pas l'appareil sur une tension autre que celle indiquée. Risque d'incendie ou de choc électrique.</p>
	<p>N'utilisez pas le fauteuil lorsque le cordon d'alimentation ou sa fiche sont endommagés, ou lorsque la prise est mal fixée. Contactez votre point de vente pour des réparations si le cordon d'alimentation ou la fiche d'alimentation sont endommagés sous quelque forme que ce soit. Risque de choc électrique, de court-circuit ou même d'incendie en cas d'utilisation ininterrompue de l'appareil.</p>
	<p>Branchez complètement la fiche d'alimentation électrique et tenez-la à l'écart de la poussière. Risques de provoquer des dommages, un incendie et un choc électrique.</p>
	<p>Assurez-vous de surveiller les enfants ou les personnes non autonomes utilisant ce fauteuil. Ne laissez pas les enfants en bas âge s'approcher du fauteuil. Risque de choc électrique ou de blessures.</p>
	<p>Ne laissez pas les enfants jouer ou monter sur le fauteuil. Risque d'accident ou de blessure.</p>
	<p>Ne pas brancher ou débrancher la fiche d'alimentation les mains mouillées. Risque de choc électrique.</p>

CONSIGNES DE SÉCURITÉ IMPORTANTES

DANGER

	N'utilisez jamais d'épingles ou d'autres fixations métalliques avec cet appareil.
	Examinez soigneusement le revêtement avant chaque utilisation. Mettez l'appareil au rebut si le revêtement présente des signes de détérioration, tels que des fissures, des cloques ou des craquelures.
	Ne pas utiliser ou entreposer dans une salle de bain ou dans un lieu à forte humidité. Risque d'électrocution, d'incendie, d'accident et de formation de moisissures.
	Ne modifiez, ne démontez et ne réparez jamais l'appareil vous-même. Risque d'incendie ou de blessure dus à un fonctionnement anormal.

AVERTISSEMENT

	<p>Limitier le temps d'utilisation de ce produit à 30 minutes par séance. Une utilisation continue sur une même partie du corps ne doit pas dépasser 5 minutes. Une utilisation prolongée peut endommager les muscles et les nerfs. (A n'utiliser que pendant 30 minutes par jour.)</p>
	<p>Les personnes suivantes devraient consulter un médecin avant d'utiliser ce produit.</p> <ul style="list-style-type: none"> • personnes de faible musculature en raison de l'âge et personnes de petite corpulence. • personnes souffrant de douleurs dans le bas du dos causées par des os ou des organes internes. • personnes facilement meurtries, sensibles aux foulures. • personnes souffrant d'un mal des transports intense. • personnes ayant subi une opération d'un organe interne ou du cœur.
	<p>En cas d'éruptions cutanées, de rougeurs de la peau, de démangeaisons ou de symptômes similaires après l'utilisation de ce produit, arrêtez immédiatement de l'utiliser et consultez un médecin. Risque d'accident et de problèmes de santé.</p>
	<p>Ne laissez jamais un appareil branché sans surveillance. Débranchez-le lorsqu'il n'est pas utilisé, et avant d'ajouter ou d'enlever des pièces. Pour le débrancher, mettez toutes les commandes sur la position arrêt, et retirez ensuite la fiche de la prise électrique. Les enfants peuvent provoquer des accidents par inadvertance.</p>
	<p>Utilisez le fauteuil sur une surface plane. Ne l'utilisez pas dehors. Risque d'endommagement ou d'accidents.</p>
	<p>Assurez-vous que les boutons de commande et les minuteries fonctionnent normalement avant toute utilisation. Risque d'accident ou de blessure.</p>
	<p>Relisez le manuel de fonctionnement et confirmez que le produit fonctionne normalement avant d'utiliser le fauteuil suite à une période prolongée de non-utilisation. Risque d'accident ou de blessure.</p>
	<p>Vérifiez qu'aucun objet ne soit coincé dans le fauteuil (dossier, repose-pieds, accoudoir) avant de l'utiliser. Ne jamais faire tomber ou insérer des objets dans les ouvertures. Risque d'accident ou de blessure.</p>
	<p>Ne placez pas vos pieds ou vos mains sur le repose-pieds lorsque celui-ci se rétracte. Risque d'accident ou de blessure.</p>
	<p>En cas de troubles physiques apparents ou ressentis lors de l'utilisation, cessez immédiatement d'utiliser le produit et consultez un médecin.</p>
	<p>Asseyez-vous lentement après avoir vérifié que les boules de pétrissage sont en position de repos. Risque d'accident ou de blessure.</p>
<p>Effectuez un faible massage de stimulation lorsque vous commencez à utiliser le produit. Risque de blessure.</p>	



AVERTISSEMENT



Vérifiez que la borne de terre est installée. Risque d'endommagement ou de choc électrique si la borne de terre n'est pas installée.



Mettez l'appareil hors tension et débranchez immédiatement le cordon d'alimentation en cas de coupure de courant. Risque d'accident lorsque le courant est rétabli.

Débranchez la fiche d'alimentation en tenant le corps de la fiche et non le cordon. Risque de choc électrique, de court-circuit ou d'incendie.

Débranchez la fiche d'alimentation lorsque vous n'utilisez pas le fauteuil. Risque d'incendie lié à la dégradation de l'isolation du fait de la poussière ou de l'humidité.

Débranchez toujours le cordon d'alimentation lors de l'entretien du fauteuil. Risque de choc électrique ou de blessure.



Ne faites jamais fonctionner l'appareil si les ouvertures d'aération sont obstruées. Gardez les ouvertures d'aération libres de peluches, cheveux, et similaires.

N'utilisez jamais d'épingles ou d'autres fixations métalliques avec cet appareil.

Pour débrancher, mettez toutes les commandes sur la position arrêt, et retirez ensuite la fiche de la prise électrique.

L'appareil est destiné à un usage à domicile.

Des températures suffisamment élevées pour provoquer des brûlures peuvent se produire indépendamment du réglage de la commande. Ne pas utiliser pour un enfant en bas âge, un invalide ou une personne endormie ou inconsciente. Ne pas utiliser sur une peau insensible ou sur une personne ayant une mauvaise circulation sanguine. Vérifiez fréquemment la peau en contact avec les zones chauffées de l'appareil pour réduire le risque de formation d'ampoules.

Ne pas écraser - Éviter tout pliage excessif.

N'endommagez pas le cordon ou la fiche d'alimentation.

•Ne pas détériorer •Ne pas endommager •Ne pas maltraiter •Ne pas plier ou tirer excessivement.
•Ne pas tordre •Ne pas attacher •Ne pas placer d'objets lourds sur le cordon d'alimentation. •Ne pas coincer le cordon d'alimentation, notamment lors du déplacement du fauteuil.

Ne faites jamais fonctionner cet appareil si son cordon ou sa fiche électrique est endommagé, s'il ne fonctionne pas correctement, s'il est tombé ou a été endommagé ou s'il est tombé dans l'eau. Apportez l'appareil à un centre technique pour qu'il soit examiné et réparé.

Risque de choc électrique, de court-circuit ou même d'incendie en cas d'utilisation ininterrompue de l'appareil.

Ne pas utiliser immédiatement après avoir mangé ou consommé de l'alcool. Risque de nausées, de malaise, d'accident ou de blessure.

Ne pas placer près d'une cuisinière ou d'autres sources de feu, ne pas fumer pendant l'utilisation du fauteuil. Ne pas utiliser sur des tapis chauffés ou tout autre équipement de chauffage. Ne pas faire fonctionner sous une couverture ou un oreiller. Une surchauffe peut se produire et provoquer un incendie, un choc électrique ou des blessures. Eloigner le cordon des surfaces chauffées. Risque d'incendie.

Ne vous tenez pas debout sur le siège et ne montez pas sur le dossier, le repose-pieds, les bras ou les épaules du fauteuil. L'utilisateur ou le fauteuil risque de se renverser et entraîner des blessures ou des accidents.

Ne vous tenez pas debout ou ne vous asseyez pas sur la partie supérieure du dossier, sur l'avant du siège ou sur le repose-pieds quand le fauteuil est incliné. L'utilisateur ou le fauteuil risque de se renverser et entraîner des blessures ou des accidents.

N'essayez pas de vous asseoir ou de vous lever du fauteuil lorsque celui-ci est incliné ou que le repose-pieds est surélevé. L'utilisateur ou le fauteuil risque de se renverser et entraîner des blessures ou des accidents.

CONSIGNES DE SÉCURITÉ IMPORTANTES



AVERTISSEMENT

	<p>N'utilisez pas d'autres accessoires que ceux qui accompagnent le fauteuil. Cela pourrait entraîner un dysfonctionnement du produit.</p>
	<p>Ne portez pas de montres, de bagues, de faux ongles ou de bracelets lors du massage des mains et des bras. Risque de blessure.</p>
	<p>Ne portez pas de boucles d'oreilles, de colliers, de foulards ou d'autres ornements lorsque vous utilisez le fauteuil. Risque de blessure.</p>
	<p>Ne portez pas d'objets durs sur la tête, tels que des parures de cheveux, lorsque vous utilisez le fauteuil. Risque de blessure.</p>
	<p>Retirez tout objet dur de vos poches avant d'effectuer le massage des cuisses ou des hanches. Risque d'accident ou de blessure.</p>
	<p>Ne pas utiliser lorsque vous êtes nu(e). Les massages directs sur le corps nu peuvent endommager la peau.</p>
	<p>Ne pas utiliser sur les zones du coude, du genou, de la tête, de l'abdomen. Ne pas se coincer les mains ou les pieds dans les boules de pétrissage. Risque de blessure.</p>
	<p>Ne débranchez pas le cordon d'alimentation et n'éteignez pas l'interrupteur lorsque vous utilisez le fauteuil. Risque d'accident ou de blessure.</p>
	<p>Ne dormez pas en utilisant le fauteuil. Risque de problèmes de santé ou de blessure.</p>
	<p>Ne déplacez pas le fauteuil lorsque des personnes ou des objets sont dessus. Risque d'accident ou de blessure.</p>
	<p>Veillez à ce qu'il n'y ait pas plus d'une personne sur le fauteuil à la fois. Cela pourrait endommager le fauteuil ou provoquer des blessures.</p>
	<p>Ne pas essuyer avec de la benzine, du diluant pour peinture ou de l'alcool, ni vaporiser avec des sprays pharmaceutiques. Risque d'incendie ou de choc électrique.</p>
	<p>Ne doit pas être utilisé à des fins autres que le massage. Cela pourrait causer des dommages ou des accidents.</p>
	<p>N'utilisez pas d'autres équipements thérapeutiques pendant l'utilisation de ce produit. Risque de problèmes de santé ou d'accident.</p>
	<p>Ne transportez pas le fauteuil seul ou ne le déplacez pas avec les roulettes sur un sol où il se rayera probablement.</p>
	<p>Ne renversez pas le fauteuil et ne le soumettez pas à des chocs violents. Risque d'endommagement ou de blessure.</p>
	<p>Ne pas frapper les orteils sur les rouleaux de pieds. Risque de blessure.</p>
	<p>Ne pas utiliser dans des endroits où des aérosols (vaporisateurs) sont utilisés ni là où de l'oxygène est administré.</p>
	<p>Utiliser uniquement cet appareil pour son usage prévu tel décrit dans ce manuel. N'utilisez pas d'accessoires non recommandés par le fabricant.</p>
	<p>Ne transportez pas l'appareil en le tenant par le cordon d'alimentation ou en utilisant le cordon comme poignée.</p>
<p>Ne faites jamais fonctionner l'appareil si les ouvertures d'aération sont obstruées. Gardez les ouvertures d'aération libres de peluches, cheveux, et similaires.</p>	
<p>Une surveillance étroite est nécessaire lorsque cet appareil est utilisé par, sur ou à proximité d'enfants, de personnes invalides ou handicapées.</p>	



AVERTISSEMENT

Ne faites jamais fonctionner cet appareil si son cordon ou sa fiche électrique est endommagé, s'il ne fonctionne pas correctement, s'il est tombé ou a été endommagé ou s'il est tombé dans l'eau. Apportez l'appareil à un centre technique pour qu'il soit examiné et réparé.

Éloignez le cordon des surfaces chauffées.

Faites attention lors de l'utilisation des surfaces chauffées. Celles-ci peuvent causer de graves brûlures. Ne les utilisez pas sur des zones de peau insensibles ou en cas de mauvaise circulation. L'utilisation de la chaleur sans surveillance par des enfants ou des personnes invalides peut être dangereuse.

Tenez les enfants éloignés du repose-pied déployé (ou d'autres pièces similaires).

Branchez cet appareil uniquement à une prise correctement mise à la terre. Consultez les instructions de mise à la terre.

Cet appareil n'est pas destiné à être utilisé par des personnes (y compris les enfants) dont les capacités physiques, sensorielles ou mentales sont réduites, ou qui manquent d'expérience et de connaissances, à moins qu'elles ne soient encadrées ou n'aient reçu des instructions concernant l'utilisation de l'appareil par une personne responsable de leur sécurité.
Les enfants doivent être surveillés pour s'assurer qu'ils ne jouent pas avec l'appareil.

Le nettoyage et l'entretien ne doivent pas être effectués par des enfants sans surveillance

N'écoutez pas à un volume élevé.
Une écoute prolongée à un volume élevé peut endommager votre audition.

Ne pas utiliser à l'extérieur.

Gardez les cheveux longs loin du masseur pendant son utilisation.



Noms et Fonctions

Fauteuil

Côté avant

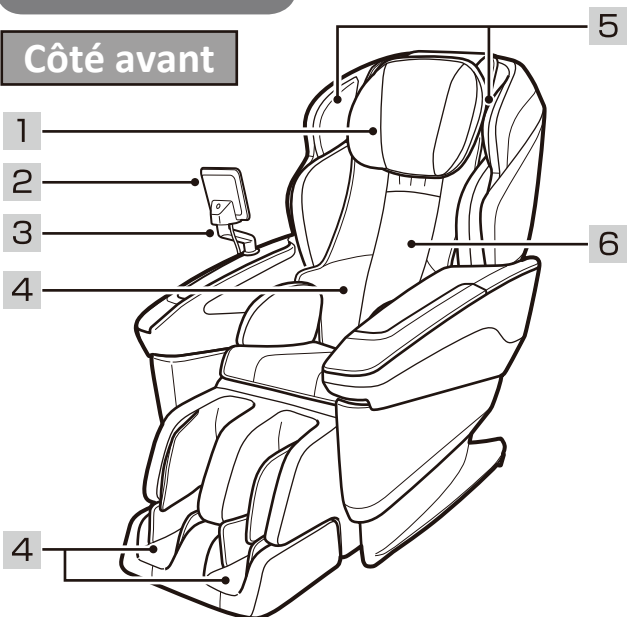

Côté arrière

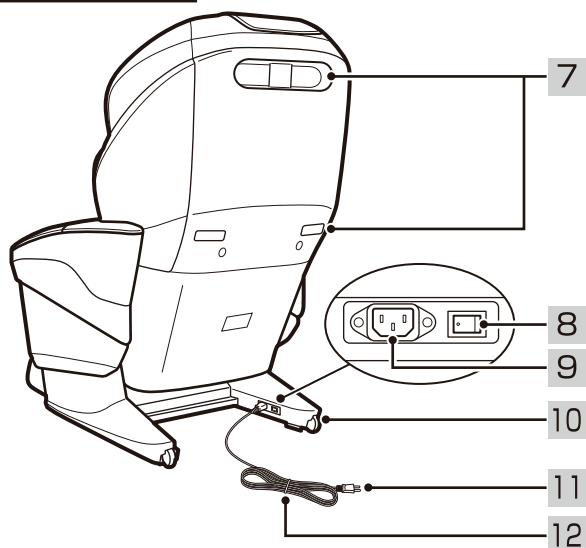

Positionnement du massage

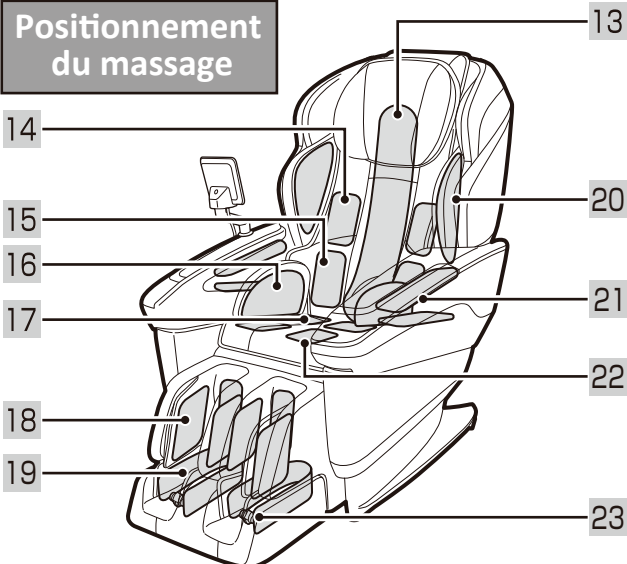

Côté avant

- 1 Coussin
Placez le coussin à l'arrière pendant le massage
- 2 Télécommande
- 3 Support de la télécommande
- 4 Chaleur
Localisée sur le dossier et la plante des pieds
- 5 Haut-parleurs BLUETOOTH
Profitez de la musique via BLUETOOTH.
- 6 Coussin du dossier
Penchez-vous lentement contre le coussin du dossier

Côté arrière

- 7 Poignée
- 8 Interrupteur d'alimentation
Mettez l'interrupteur d'alimentation sur OFF (ARRÊT) après utilisation
- 9 Prise
(port de branchement du cordon d'alimentation)
- 10 Roulettes
- 11 Fiche d'alimentation murale
- 12 Cordon d'alimentation







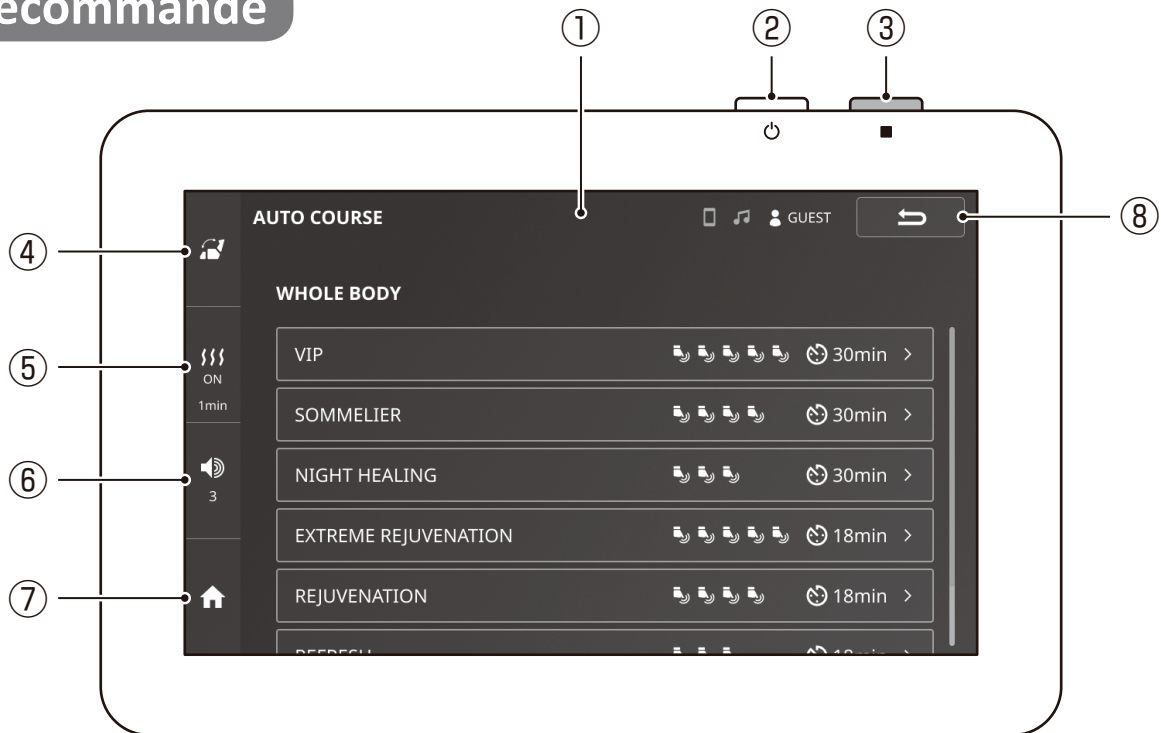

Positionnement du massage

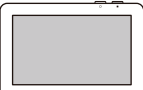
- 13 Dossier
Massage de toute la partie dorsale du corps
- 14 ~ 22 Massage par air pour chaque partie du corps.

14 Dos	15 Taille	16 Bassin
17 Hanches	18 Mollets	19 Chevilles
20 Épaules	21 Bras	22 Cuisses
- 23 Rouleaux de pied
Massage par rouleaux de la plante des pieds.

Télécommande



①		Écran LCD (panneau tactile)	Vous pouvez l'utiliser en le touchant ou en le faisant défiler avec votre doigt. Lorsque la figure ci-dessus est affichée, le défilement permet d'afficher le menu caché en bas de l'écran (exemple : écran de sélection automatique des cours).
②		Bouton d'alimentation	Permet d'allumer et d'éteindre la télécommande. Si vous appuyez sur ce bouton pendant un massage, l'unité de massage s'arrête et les boules de riz sont remises en place.
③		Bouton d'arrêt d'urgence	Arrête toutes les opérations et évacue l'air contenu dans le sac gonflable. (Appuyez sur ce bouton pour arrêter immédiatement le massage.)
④		Bouton de réglage de l'inclinaison	Permet de régler l'angle du dossier/de la section des jambes et la longueur des jambes.
⑤		Bouton de chauffage	Permet d'allumer et d'éteindre le chauffage.
⑥		Bouton de réglage du volume	Règle le volume des sons d'opération.
⑦		Bouton d'accueil	Le massage s'arrête et l'on revient à l'Écran d'accueil.
⑧		Bouton Retour	Retourne à l'Écran d'accueil.

Mise en place et montage

Vérifier l'Unité Principale et les Accessoires

AVERTISSEMENT

N'utilisez pas d'autres accessoires que ceux qui accompagnent le fauteuil. Cela pourrait entraîner un dysfonctionnement du produit.

Documents relatifs au manuel de l'utilisateur

- Manuel de l'utilisateur
- Feuilles de montage

- Ensemble

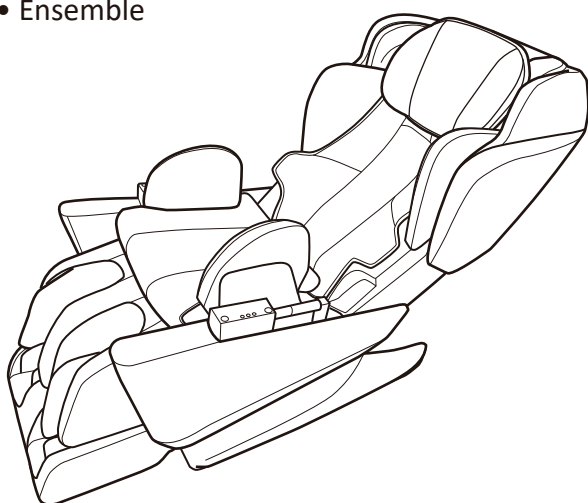

- Unité de bras (gauche)(droite)

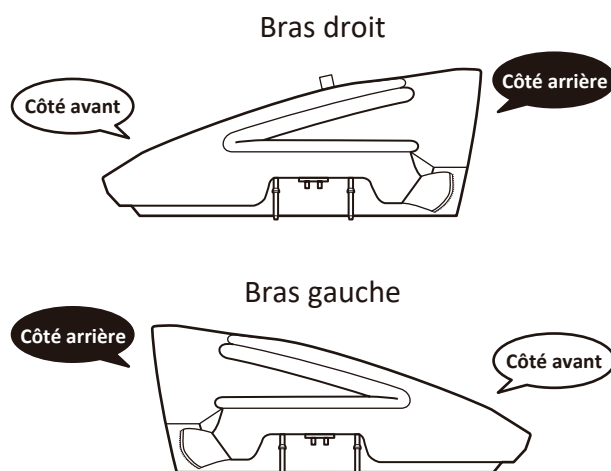

- Support de télécommande

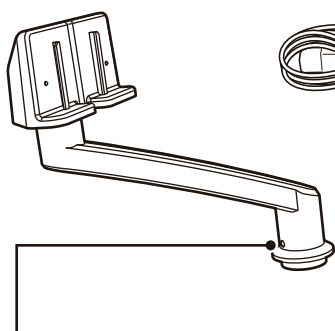

- Cordon d'alimentation



- Vis 1

Elle est montée sur un support de télécommande.

- Clé hexagonale

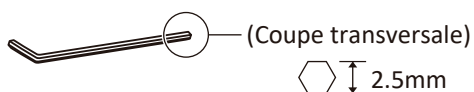

- étiquette de mise en garde



Veillez à vérifier les directions avant/arrière et gauche/droite de l'unité de bras pour éviter toute erreur d'installation.

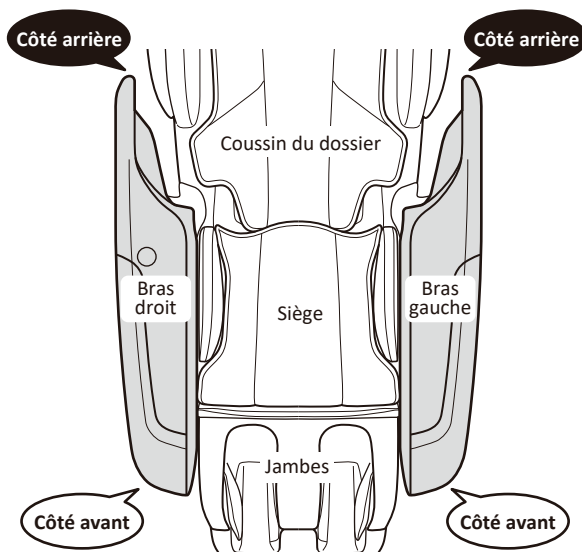

Fauteuil de massage vu du dessus

Décider du lieu d'installation de toute l'unité

⚠ DANGER

Ne pas utiliser ou entreposer dans une salle de bain ou dans un lieu à forte humidité. Risque d'électrocution, d'incendie, d'accident et de formation de moisissures.

⚠ AVERTISSEMENT

Utilisez le fauteuil sur une surface plane. Ne l'utilisez pas dehors. Risque d'endommagement ou d'accidents. Ne pas placer près d'une cuisinière ou d'autres sources de feu, ne pas fumer pendant l'utilisation du fauteuil. Ne pas utiliser sur des tapis chauffés ou tout autre équipement de chauffage. Ne pas faire fonctionner sous une couverture ou un oreiller. Une surchauffe peut se produire et provoquer un incendie, un choc électrique ou des blessures. Eloigner le cordon des surfaces chauffées. Risque d'incendie.

Installer l'appareil sur une surface plane en laissant un espace de 50 cm à l'arrière pour l'inclinaison.

- Lors de la mise sous tension, le fauteuil se déplace automatiquement vers l'arrière et le repose-pieds se relève jusqu'à la position d'attente. Il est recommandé que l'unité principale bénéficie d'un espace libre de plus de 30 cm à l'avant et de 50 cm à l'arrière.

- Lors de l'inclinaison, même le repose-pieds se relève.
- N'installez pas l'appareil dans des endroits exposés quotidiennement à la lumière directe du soleil, ni à proximité d'appareils de chauffage ou de températures élevées. Le non-respect de cette consigne peut entraîner un changement de couleur ou une dégradation de la qualité de l'unité principale.

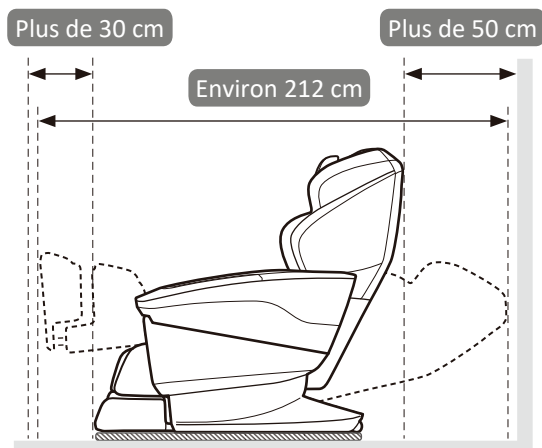

Installation de l'Ensemble

⚠ AVERTISSEMENT

Ne déplacez pas le fauteuil lorsque des personnes ou des objets sont dessus. Risque d'accident ou de blessure. Ne transportez pas le fauteuil seul ou ne le déplacez pas avec les roulettes sur un sol où il se rayera probablement. Ne tirez pas le cordon d'alimentation ou celui de la télécommande avec la jambe, et empêchez-les de se prendre dans les roulettes. Le non-respect de cette consigne peut entraîner des blessures.

Soulevez l'unité en utilisant les poignées du repose-pieds et du dossier pour la transporter (voir l'illustration ci-dessous).

- Du fait du poids élevé de l'appareil, deux personnes ou plus sont nécessaires pour le porter.
- Faites attention à vos pas et abaissez-le lentement.

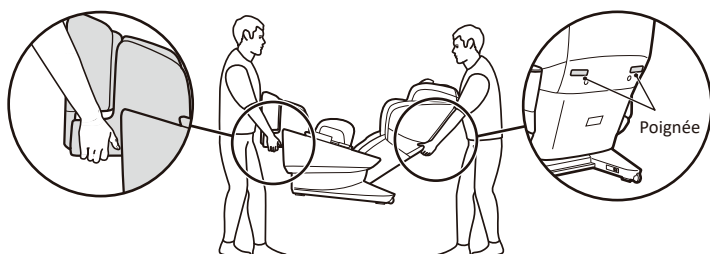

La largeur doit être de **72 cm** ou plus (70 cm de largeur pour porter l'ensemble + 2 cm de largeur pour la protection)

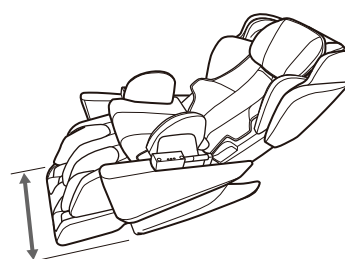

Mise en place et montage

Installation de l'unité de bras ✖ Veillez installer des deux côtés de façon identique.

1. Déplacez la position de montage de l'unité de bras vers l'avant du corps principal ① et insérez la partie convexe de l'unité de bras dans le trou ② de la position de montage.

- Installez l'unité de bras lorsque le dossier est en position inclinée
- Veillez insérer fermement. Sinon, il y a un risque de fuite d'air ou de chute.
- Veillez installer des deux côtés de façon identique.

Pièce de montage de l'unité de bras

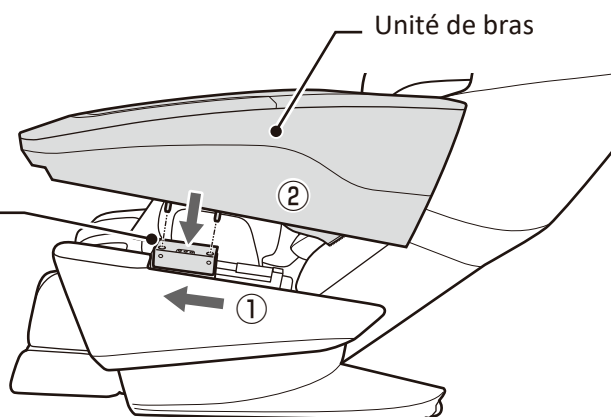

2. Alignez et fixez l'attache sur le dossier du corps principal et l'unité de bras 1.

- Veillez installer des deux côtés de façon identique.

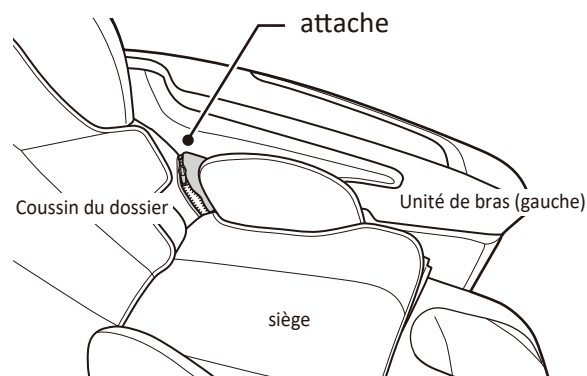

Retirer l'unité de bras

1. Inclinez le dossier et ouvrez l'attache ① maintenant l'unité de bras et le dossier.
2. Faites glisser l'unité de bras vers le dossier, poussez vers le bas la pièce de blocage qui se trouve entre l'unité de bras et le siège ② et débloquent le verrouillage.
3. Déplacez l'unité de bras vers la partie jambes, poussez vers le bas la pièce de blocage ③ et débloquent le verrouillage.
4. Soulevez et retirez l'unité de bras.

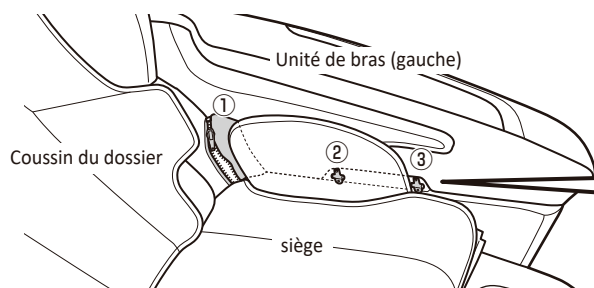

Pièce de blocage ②, ③

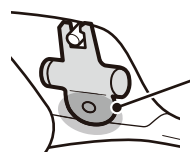

Appuyez sur cet endroit avec vos doigts pour le déverrouiller.

Installation du support de la télécommande ✖ne peut être installé que sur le côté droit.

1. Insérez le support de la télécommande dans la fixation du support de la télécommande sur le bras (pour le côté droit), et fixez-le en place à l'aide de la clé hexagonale.

- Fixez fermement le support.
Si vous ne le faites pas, le support de la télécommande risque de se détacher, ce qui pourrait entraîner un dysfonctionnement ou des blessures.

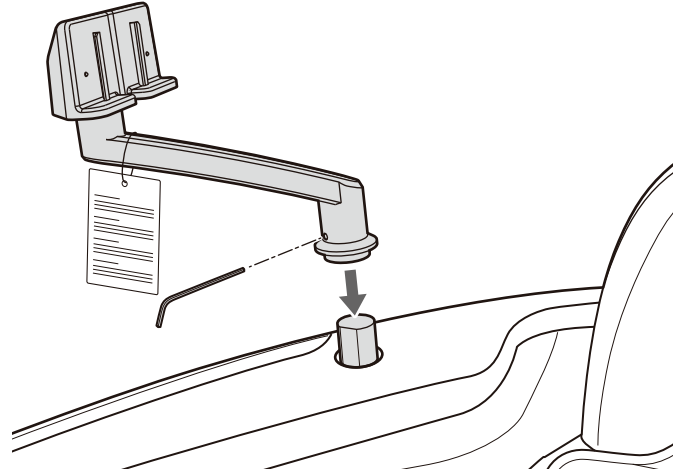

Mise en place du support de la télécommande

• Méthode d'insertion

S'il n'est pas fixé fermement, le support de la télécommande peut se détacher et entraîner des dysfonctionnements ou des blessures.

• Méthode de retrait

Retirer obligatoirement la télécommande depuis le haut.

• Réglage de l'angle du support de la télécommande

Le support de la télécommande est réglable en angle.

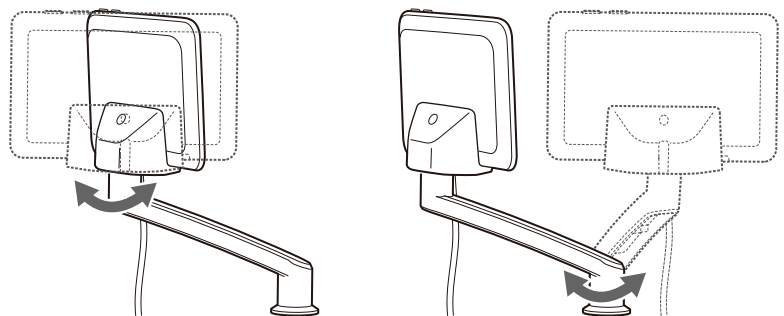
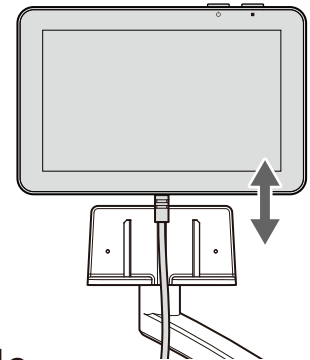

Mise en place et montage

Méthode pour retirer l'oreiller et ajuster le coussin dorsal

1. Le coussin est fixé sur le dossier à l'aide d'une bande Velcro.

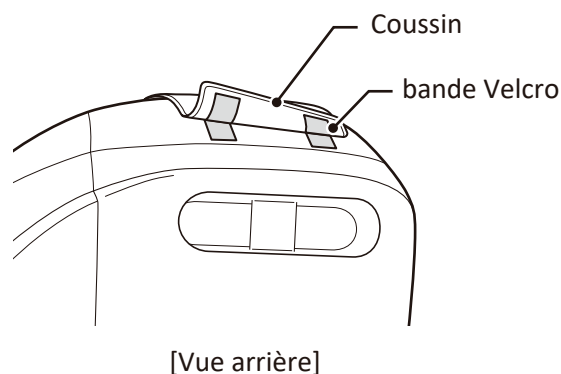

2. Ajustez le coussin du dossier selon vos préférences.

- Le coussin de dossier peut servir de chauffage. Reportez-vous à la section "Positionnement du coussin du dossier (partie chauffante)" pour plus de détails. (P107)

Si vous voulez fixer fermement le coussin du dossier, utilisez des attaches pour fixer le dossier et le coussin du dossier.

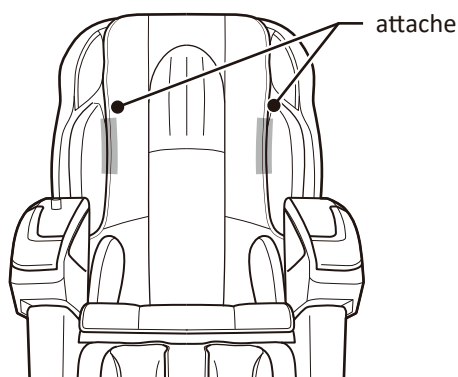

Le centre du coussin du dossier est amovible. Le massage sera plus intense si vous le retirez.

1. Relevez les attaches situées à l'arrière du coussin du dossier.
2. Retirez le Velcro à l'arrière du coussin du dossier.

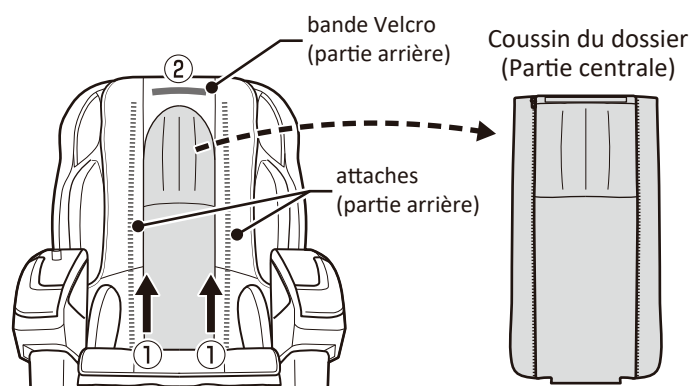

Installer le cordon d'alimentation

! DANGER

N'utilisez pas le fauteuil sur une tension autre que celle indiquée. Risque d'incendie ou de choc électrique. Insérez la fiche et le connecteur d'alimentation complètement et évitez toute poussière.

Le non-respect de cette consigne peut provoquer un choc électrique, un court-circuit ou une mise à feu.

N'utilisez pas une fiche ou un cordon d'alimentation endommagé. Risque de choc électrique, de court-circuit ou d'incendie. En cas de détérioration, contactez votre revendeur ou notre service clientèle pour réparation.

1. Insérez le connecteur du cordon d'alimentation dans l'entrée (port d'insertion du cordon d'alimentation) située en bas à droite de la face arrière du corps principal.

- Insérez-le fermement
- N'utilisez pas d'autres câbles électriques que le cordon fourni.
- Assurez-vous que le cordon d'alimentation, le câble de la télécommande ou la fiche d'alimentation ne sont pas endommagés ou de l'absence de poussière sur la fiche d'alimentation.

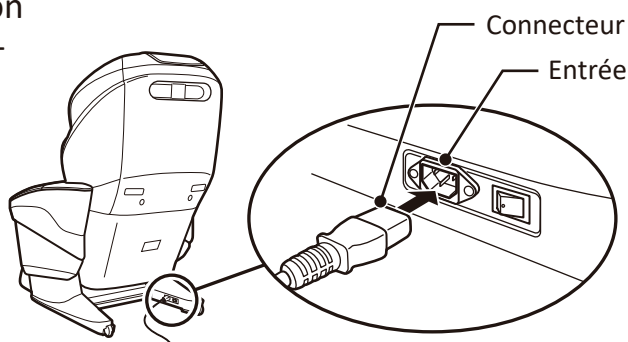

Instructions de mise à la terre

! DANGER

Une connexion incorrecte du conducteur de mise à la terre de l'équipement peut entraîner un risque de choc électrique. Consultez un électricien ou un technicien qualifié si vous avez des doutes sur la mise à la terre de l'appareil. Ne modifiez pas la fiche fournie avec le produit - si elle ne s'adapte pas dans la prise murale, faites installer une prise adéquate par un électricien qualifié.

! AVERTISSEMENT

La mise à la terre doit être installée correctement. Si la mise à la terre n'est pas installée, cela peut provoquer un choc électrique en cas de problème ou de court-circuit.

Ce produit doit être mis à la terre. En cas de dysfonctionnement ou de panne, la mise à la terre fournit un chemin de moindre résistance au courant électrique afin de réduire le risque de choc électrique. Ce produit est équipé d'un cordon avec un conducteur de mise à la terre et une fiche de terre. La fiche doit être branchée dans une prise appropriée bien installée et mise à la terre conformément à tous les codes et règlements locaux.

Méthodes de mise à la terre

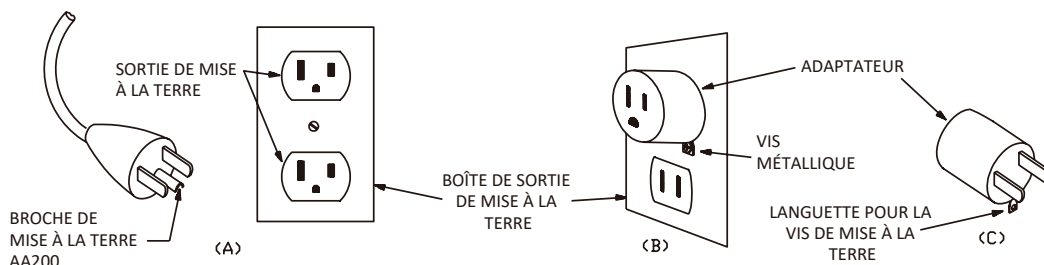

Ce produit est destiné à être utilisé sur un circuit nominal de 120 V et possède une fiche de mise à la terre similaire à la fiche illustrée dans le croquis A du schéma 86;1; Un adaptateur temporaire ressemblant à l'adaptateur illustré dans les croquis Bande C peut être utilisé pour connecter cette fiche à un réceptacle à 2 pôles tel illustré dans le croquis B si une prise correctement mise à la terre n'est pas disponible. L'adaptateur temporaire ne doit être utilisé que jusqu'à ce qu'une prise correctement mise à la terre (croquis A) puisse être installée par un électricien qualifié. La patte rigide de couleur verte, la cosse ou tout autre élément similaire dépassant de l'adaptateur doit être connecté à une terre permanente, telle qu'un couvercle de boîte de sortie correctement mis à la terre. Chaque fois que l'adaptateur est utilisé, il doit être maintenu en place par une vis métallique.

Instructions de mise à la terre

Avant l'achat, discutez avec un électricien, votre revendeur et effectuez la mise à la terre (travaux/coût de l'installation de classe D < Classe D >).

Avant de commencer chaque massage

Vérifier les alentours du fauteuil

Vérifiez soigneusement

- Vérifiez qu'il n'y a personne, aucun animal et rien devant ou derrière la chaise et sous le repose-pieds.

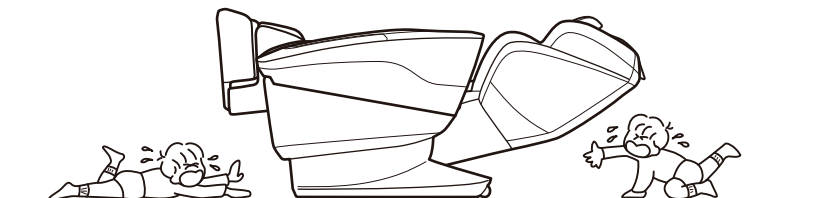

Mettre l'appareil sous tension

! DANGER

N'utilisez pas le fauteuil sur une tension autre que celle indiquée. Risque d'incendie ou de choc électrique. Insérez fermement la fiche d'alimentation en évitant toute poussière. Le non-respect de cette consigne peut provoquer un choc électrique, un court-circuit ou une mise à feu.

N'utilisez pas une fiche ou un cordon d'alimentation endommagé. Risque de choc électrique, de court-circuit ou d'incendie.

En cas de détérioration, contactez votre revendeur ou notre service clientèle pour réparation.

1. Branchez le cordon d'alimentation sur la prise.

- Vérifiez que le cordon d'alimentation, sa fiche et le cordon de la télécommande ne sont pas endommagés. Vérifiez également l'absence de poussière sur la fiche du cordon d'alimentation.

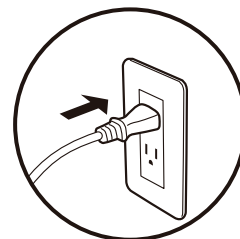

2. Mettez l'interrupteur du corps principal sur "ON".

- L'interrupteur d'alimentation se trouve derrière le corps principal, en bas à droite.

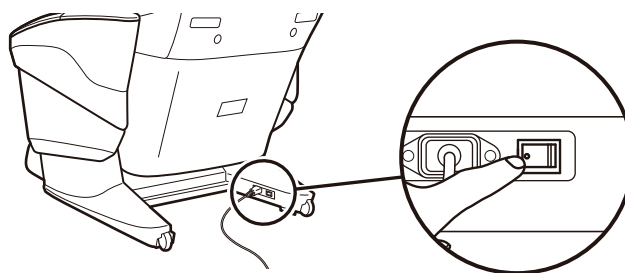

3. Appuyez sur le « bouton d'alimentation » de la télécommande pour l'allumer.

- L'Écran d'accueil s'affiche.
- Le dossier du siège s'incline et le repose-pieds se relève automatiquement jusqu'à la position de veille.

- Il n'est pas possible de faire fonctionner l'appareil si l'Écran d'accueil n'apparaît pas après avoir tapé sur le "bouton d'alimentation".

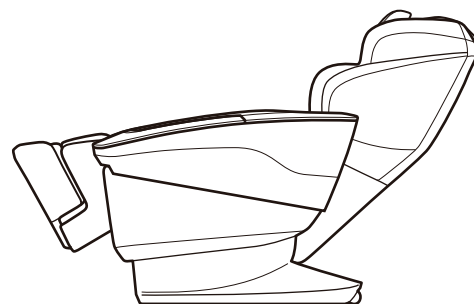

Position de veille

Vérifier le corps principal

1. Vérifiez que le tissu de la housse n'est pas déchiré.

DANGER

Avant toute utilisation, soulevez le coussin du dossier pour vous assurer qu'il n'y a pas de déchirure sur le tissu de la housse du dossier, ainsi que sur les autres parties. (S'il y a une déchirure, aussi petite soit-elle, cessez immédiatement d'utiliser le fauteuil.

Débranchez la fiche du cordon d'alimentation et demandez une réparation). Si vous continuez à utiliser l'appareil avec un tissu déchiré, vous risquez un choc électrique ou tout autre danger corporel.

2. Vérifiez que des objets étrangers ne sont pas piégés dans le corps principal.

AVERTISSEMENT

Avant toute utilisation, vérifiez que des objets étrangers ne sont pas coincés sur le corps principal (dossier, repose-pieds, accoudoirs).

Le non-respect de cette consigne peut provoquer des accidents ou des blessures.

3. Vérifiez si les boules de pétrissage sont en position rétractée.

- Si l'appareil de massage n'est pas en position de rangement, tapez sur le "bouton d'alimentation" pour le remettre en position de rangement.

AVERTISSEMENT

Avant de vous asseoir sur la chaise, vérifiez si les boules de pétrissage sont en position rétractée. Le non-respect de cette consigne peut provoquer des accidents ou des blessures.

4. Vérifiez si le repose-pieds est complètement abaissé.

AVERTISSEMENT

Ne montez et ne descendez pas du fauteuil lors de son inclinaison ou lorsque le repose-pieds est relevé. Le fauteuil peut se renverser et l'utilisateur peut tomber et se blesser.

Introduction aux 2 Modes du fauteuil de massage

Ce produit dispose de 2 modes d'utilisation: Mode Invité, Mode Personnalisé de l'Utilisateur. Pour connaître les fonctions disponibles dans chaque mode, veuillez vous reporter au tableau de la page des spécifications. (P.133)

Mode Invité (P.86-115)

- Après la mise sous tension de l'appareil, l'Écran d'accueil s'affiche et l'appareil passe automatiquement en Mode Invité.
- En Mode Invité, le massage peut être effectué directement sans enregistrer au préalable les informations personnalisées. À chaque utilisation, la machine effectue un réglage de l'inclinaison et une détection de la forme du corps.
- En Mode Personnalisé de l'Utilisateur, dès lors que vous avez enregistré les informations personnalisées, vous pouvez omettre le réglage de l'inclinaison et la détection de la forme du corps.

Mode Personnalisé de l'Utilisateur (P.116-123)

- L'enregistrement et la personnalisation des informations de l'utilisateur peuvent se faire pour 2 utilisateurs au plus.
- L'utilisateur peut enregistrer des informations personnalisées lors de sa première utilisation. Une fois l'enregistrement terminé, la machine démarre la session automatique en fonction des informations personnalisées enregistrées. La détection et l'ajustement de la forme du corps peuvent être ignorés.
- En Mode Personnalisé de l'Utilisateur, dès lors que vous avez enregistré les informations personnalisées, vous pouvez omettre le réglage de l'inclinaison et la détection de la forme du corps.

Informations personnalisées enregistrables (Mode Personnalisé de l'Utilisateur)

Personnaliser la ligne du dos

Informations sur la position des épaules / de la taille

Informations sur la position des épaules / de la taille. Sélectionnez le point de massage de la session automatique.

Informations sur la détection de la courbe en S

Afin que le fauteuil de massage masse uniformément le dos, cette fonction recueille des informations sur la ligne du dos. Les données détectées de la ligne de dos peuvent également être modifiées selon les préférences.

Personnaliser l'inclinaison

Informations sur l'inclinaison

Il est possible d'enregistrer des informations sur les préférences de l'angle du dossier, de l'angle / de la longueur des jambes.

Personnaliser la pression des coussins d'air

Informations sur la pression d'air

Après le pré réglage, il est possible d'enregistrer des informations sur l'intensité préférée du massage par air.

Exemple de premier enregistrement d'informations personnalisées



Exemple de préparation d'un massage (session en Mode Auto)

Mode Invité



Mode Personnalisé de l'Utilisateur

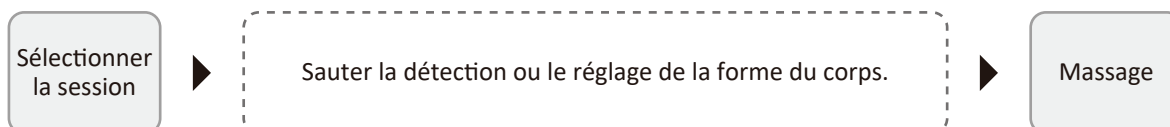

Réglez l'angle de l'inclinaison et du repose-pieds / Utilisation de la partie bras

⚠ DANGER

Vérifiez qu'il n'y a personne, pas d'animal et rien devant et autour du fauteuil (à l'arrière, à l'avant, sur le côté et la partie inférieure du corps principal) lorsqu'il est incliné ou que le repose-pieds est déplacé. Le non-respect de cette consigne peut entraîner des accidents, des blessures ou des dommages au logement.

⚠ AVERTISSEMENT

Ne placez pas vos jambes ou vos mains dans l'emplacement de réglage du repose-pieds, lorsque celui-ci est réglé. Risque d'accident ou de blessure.
 N'essayez pas de monter sur la partie avant du repose-pieds ou sur le coussin du siège au moment de l'inclinaison. Le fauteuil peut se renverser et l'utilisateur peut tomber et se blesser.
 Ne montez et ne descendez pas du fauteuil lors de son inclinaison ou lorsque le repose-pieds est relevé. Le fauteuil peut se renverser et l'utilisateur peut tomber et se blesser.

Mise en place du support de la télécommande

Appuyez sur le "bouton d'inclinaison" pour afficher l'"écran de réglage de l'inclinaison".

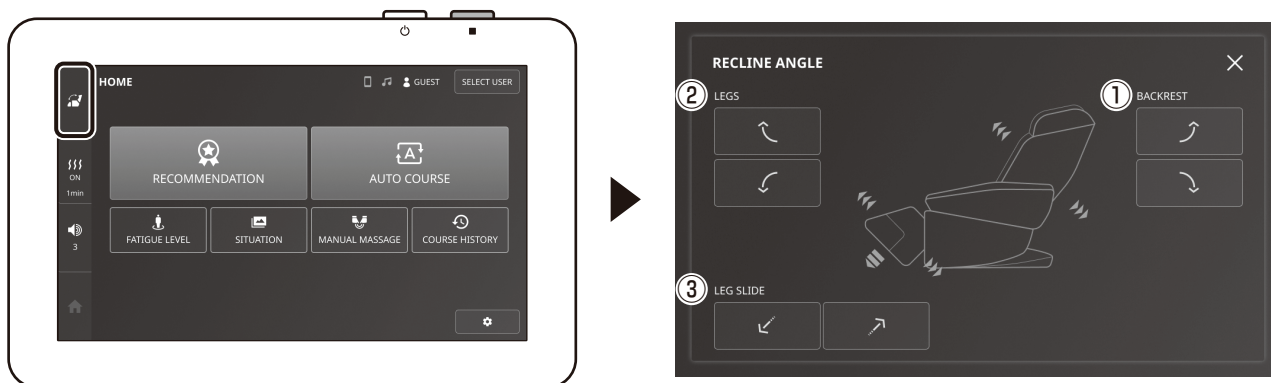

①	<p>Réglez l'angle d'inclinaison Réglez l'angle des jambes.</p>	
②	<p>Règle l'angle des jambes.</p>	
③	<p>Réglez la longueur des pieds.</p>	

Réglage de la longueur des pieds

Étirez la partie semelle et ajustez la longueur du repose-pieds.

- La semelle peut être étirée ou rétractée par le ressort. Appuyez dessus avec la jambe.
- Lorsque vous remettez le repose-pieds dans sa position initiale, évitez d'appliquer une force sur la plante des pieds. Si le repose-pieds est remis en position lorsque les ressorts sont déployés, la partie semelle risque de heurter le sol et il ne sera alors pas possible de remettre facilement le repose-pieds en position.

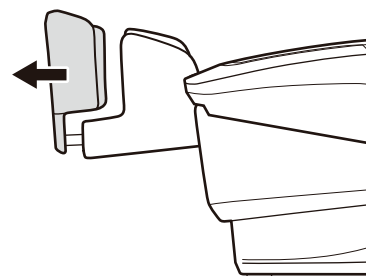

Utilisation de la partie bras

AVERTISSEMENT

Ne portez pas de montres, de bagues, de faux ongles ou de bracelets lors du massage des mains/bras. Risque de blessure.

Insérer la main avec les doigts étendus et la paume tournée vers le bas.

- N'insérez pas votre main verticalement ou avec les doigts pliés.

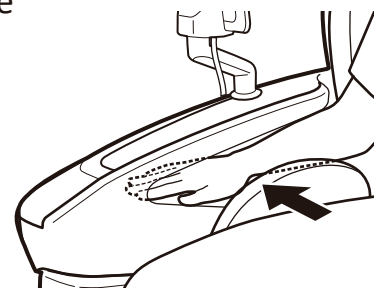

Si vous voulez régler la position du bras (unité de bras)

- Vous pouvez régler la position en faisant glisser la partie du bras lorsque le dossier est incliné. Une fois le dossier incliné, faites glisser la partie bras vers le dossier (manuel).
- Plus l'angle d'inclinaison du dossier est important, plus le bras peut être glissé sur le côté du coussin du dossier. Lorsque le dossier est en position de repos (complètement vertical), le bras ne peut pas être glissé.

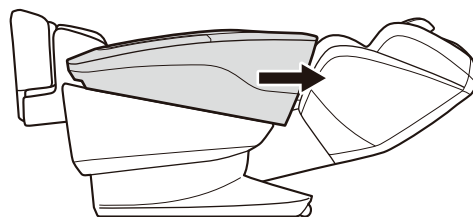

Massage avec cours (RECOMMANDÉ/AUTO)

Introduction

- Veuillez mettre l'interrupteur d'alimentation du corps principal sur "ON" (Marche).
- Placez le coussin sur l'arrière, asseyez-vous sur la chaise et appuyez lentement votre tête contre le dossier. Si vous souhaitez adoucir la sensation du massage, remplacez et utilisez le coussin à votre convenance.

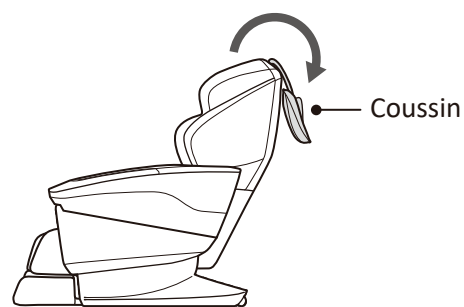

Démarrez le cours recommandé ou le cours automatique.

1. Appuyez sur le bouton d'alimentation pour mettre l'appareil sous tension.

- L'écran de menu s'affiche.

2. Appuyez sur "Sélectionner parmi les cours recommandés" ou "Sélectionner parmi les cours automatiques".

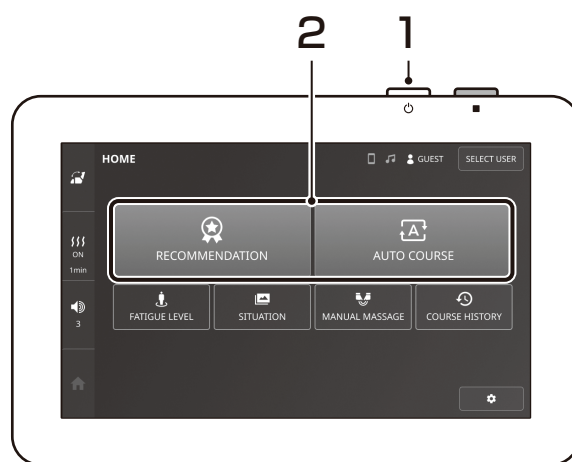

3. Appuyez sur le nom du cours de votre choix.

Exemple : Si vous choisissez "Cours recommandé"

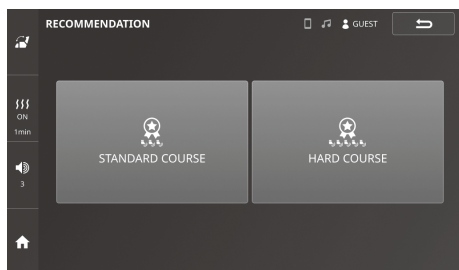

Détection de la position de l'épaule

Exemple : Si vous choisissez "Cours automatique" → "Corps entier"

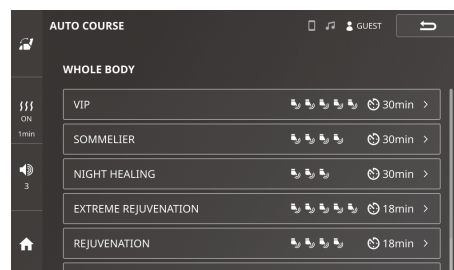
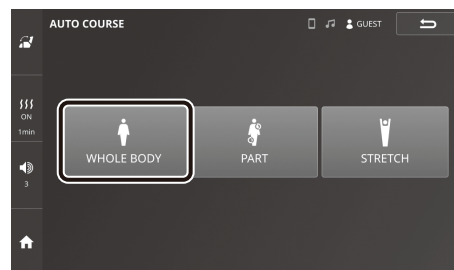

Détection de la position de l'épaule

4. La position des épaules est détectée automatiquement. Une fois la détection terminée, appuyez sur "OK".

- Si la position de l'épaule n'est pas correcte, réglez-la à l'aide de la "RE-DETECTION" ou du "ADJUSTMENT".

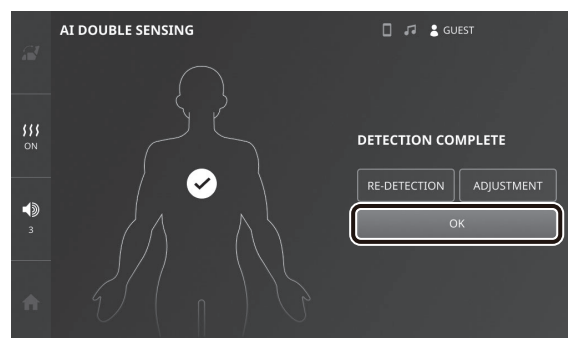
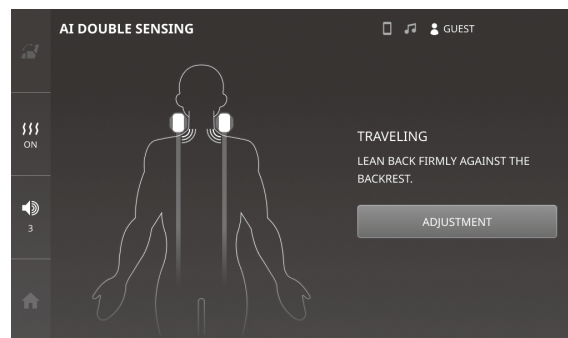

5. Une fois la détection de la position des épaules terminée, la détection de la ligne de dos commence. Une fois la détection terminée, appuyez sur "Start Course" pour commencer le parcours.

- Ne retirez pas votre tête du dossier pendant la détection.
- Tapez sur "RE-DETECTION" pour recommencer la détection.
- Si une erreur de détection se produit, touchez "RE-DETECTION" pour recommencer la détection.

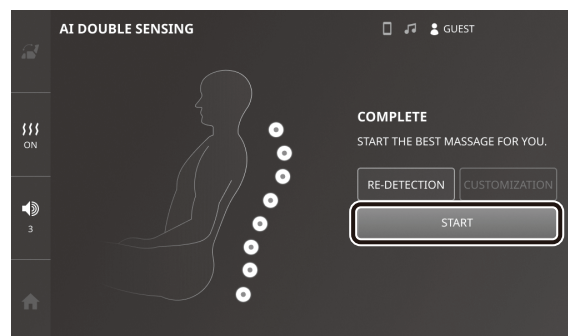
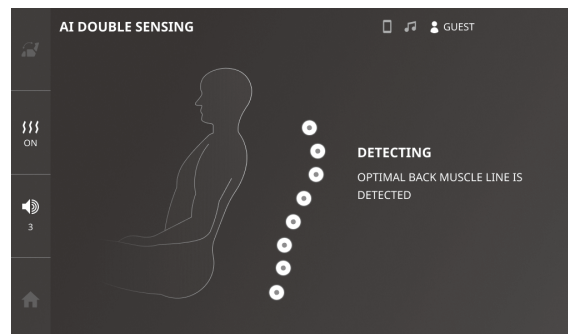

Massage avec cours (RECOMMANDÉ/AUTO)

6. La session automatique et les critères de massage sélectionnés s'affichent.

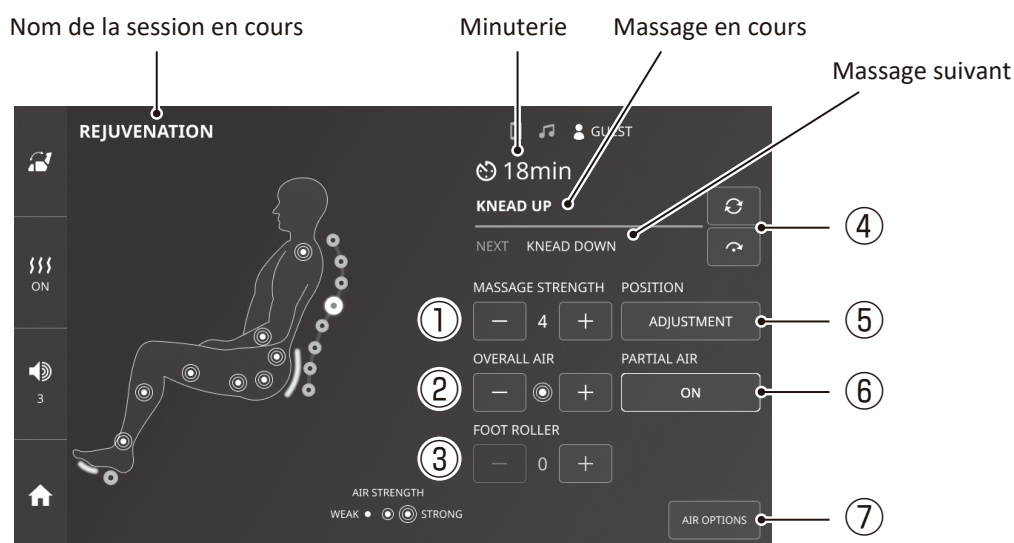

①		Réglage de la force de la balle de massage	Permet de régler la force de la boule de massage (7 ou 12 étapes, selon le cours).
②		Réglage de l'intensité globale du massage à l'air	Réglage par lots de l'intensité globale du massage à l'air. (7 étapes)
③		Réglage de l'intensité du rouleau de pied	Permet de régler l'intensité du massage avec le rouleau de pied. (3 niveaux)
④		répéter	Répéter la technique de massage en cours.
		sauter	Passez à la technique de massage suivante.
⑤		Réglage de la position des épaules et de la taille	Régalez la position des épaules et la position de la taille (position verticale). (P.91)
⑥		Réglage du massage pneumatique par zone	Régalez l'intensité du massage pneumatique pour chaque partie du corps. (P.91)
⑦		Option air	Sélectionnez l'option de massage à air. (P.91)

*Certains éléments ne peuvent pas être ajustés ou réglés en fonction du cours sélectionné.

7. Le massage se termine à la fin de la minuterie.

Réglage pendant la méthode de session automatique

• Réglage de la position des épaules et de la taille

- ① Lorsque les boules de massage sont près de l'épaule, tapez sur "ADJUSTMENT" pour afficher l'écran de réglage de la position de l'épaule.
- ② Réglez la position souhaitée.
- ③ Tapez sur "OK" pour revenir à l'écran de cours.

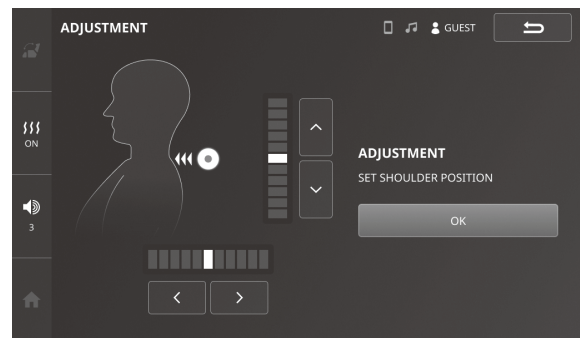

- ④ Lorsque les boules de massage se trouvent dans la région du bas du dos, tapez sur "ADJUSTMENT" pour afficher l'écran de réglage de la position du bas du dos.
- ⑤ Réglez la position à votre convenance.
- ⑥ Tapez sur "OK" pour revenir à l'écran de cours.

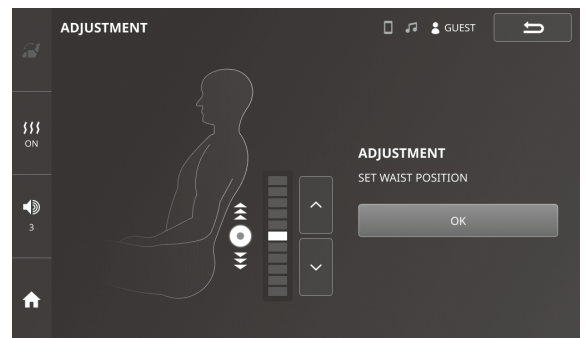

• Réglage du massage pneumatique par zone

- ① Appuyez sur le bouton de réglage spécifique à la zone d'air.
- ② Appuyez sur l'affichage de l'intensité pour chaque partie du corps et réglez l'intensité selon vos préférences à l'aide des touches "+" et "-".
- ③ Appuyez à nouveau sur le bouton de réglage des parties aériennes et l'affichage de l'intensité pour chaque partie disparaît.

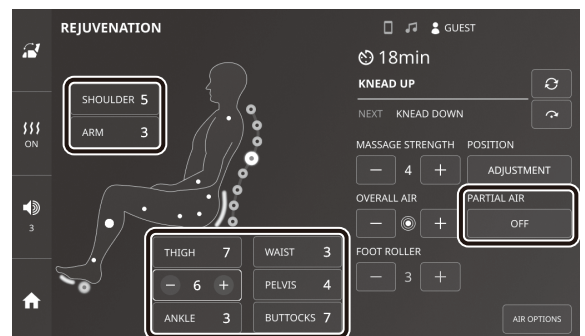

• Option air

- ① Appuyez sur "AIR OPTIONS".
- ② Sélectionnez vos options préférées.
- ③ Tapez sur "OK" pour revenir à l'écran de cours.

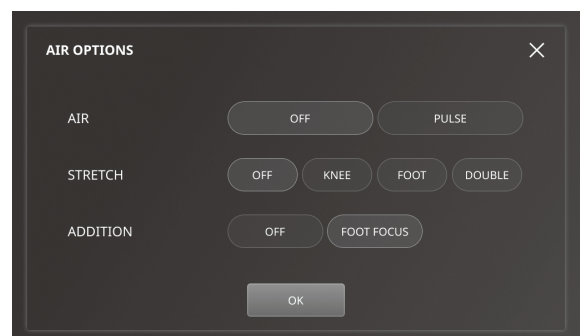

Massage avec cours (RECOMMANDÉ/AUTO)

Fonctionnement de la session automatique

Liste des éléments qui peuvent être modifiés dans la description de chaque session automatique, au début ou au milieu de la session.

	Session	minuterie	Détection de la position des épaules	Détection des lignes de la colonne vertébrale	Force du massage	Intensité du massage à air	Sauter/répéter	Réglage de la position de la taille	Rouleaux de pied	Option	
WHOLE BODY	VIP	30min	●	●	7 niveaux	●	-	●	●	-	
	SOMMELIER	30min	●	●	7 niveaux	●	-	●	●	-	
	NIGHT HEALING	30min	●	●	7 niveaux	●	-	●	●	-	
	EXTREME REJUVENATION	18min	●	●	7 niveaux	●	●	●	●	●	
	REJUVENATION	18min	●	●	7 niveaux	●	●	●	●	●	
	REFRESH	18min	●	●	7 niveaux	●	●	●	●	●	
	RELAX	18min	●	●	7 niveaux	●	●	●	●	●	
	SOFT	18min	●	●	7 niveaux	●	●	●	●	●	
	QUICK MASSAGE	7min	●	●	7 niveaux	●	-	●	●	●	
PART	NECK / SHOULDER / BACK	EXTREME REJUVENATION	18min	●	●	7 niveaux	●	●	●	●	●
		REJUVENATION	18min	●	●	7 niveaux	●	●	●	●	●
		REFRESH	18min	●	●	7 niveaux	●	●	●	●	●
		RELAX	18min	●	●	7 niveaux	●	●	●	●	●
		NECK FOCUS SHORT	7min	●	-	12 niveaux	●	-	-	●	●
		SHOULDER FOCUS SHORT	7min	●	-	12 niveaux	●	-	-	●	●
		SHOULDER BLADE FOCUS SHORT	7min	●	-	12 niveaux	●	-	-	●	●
		BACK BODY TRUNK	7min	●	-	12 niveaux	●	-	-	-	-
WAIST / SCIATIC / LEG	EXTREME REJUVENATION	18min	●	●	7 niveaux	●	●	●	●	●	
	REJUVENATION	18min	●	●	7 niveaux	●	●	●	●	●	
	REFRESH	18min	●	●	7 niveaux	●	●	●	●	●	
	RELAX	18min	●	●	7 niveaux	●	●	●	●	●	
	WAIST FOCUS SHORT	7min	-	-	12 niveaux	●	-	●	●	●	
	WAIST BODY TRUNK	7min	●	-	12 niveaux	●	-	-	-	-	

※ La ligne de la colonne vertébrale ne peut pas être réglée

	Session	minuterie	Détection de la position des épaules	Détection des lignes de la colonne vertébrale	Force du massage	Intensité du massage à air	Sauter/ répéter	Réglage de la position de la taille	Rouleaux de pied	Option	
PART	SCIATIC / LEG	SCIATIC FOCUS SHORT	7min	-	-	-	●	-	-	●	●
		FOOT FOCUS SHORT	7min	-	-	-	●	-	-	● (Ne peut pas être éteint)	-
STRETCH	WHOLE BODY	CONDITIONING	30min	●	-	7 niveaux	●	-	-	-	-
		MINDFULNESS	30min	-	-	-	●	-	-	-	-
		EXTREME WHOLE BODY STRETCH	18min	●	-	7 niveaux	●	-	-	-	-
		WHOLE BODY STRETCH	18min	●	-	7 niveaux	●	-	-	-	-
		WHOLE BODY AIR	18min	-	-	-	●	-	-	-	●
		TECHNICAL STRETCH	18min	●	-	7 niveaux	●	-	-	-	-
	PART	NECK STRETCH	7min	●	-	-	●	-	-	-	-
		SHOULDER STRETCH	7min	●	-	12 niveaux	●	-	-	-	-
		BACK STRETCH	7min	●	-	-	●	-	-	-	-
		WAIST STRETCH	7min	-	-	-	●	-	●	-	-
		PELVIS CORE STRETCH	7min	-	-	-	●	-	-	-	-
		LEG / KNEE STRETCH	7min	-	-	-	●	-	-	-	-
		ARCH STRETCH	7min	-	-	-	●	-	-	-	-
RECOMMEN- DATION	STANDARD COURSE	18min	●	●	7 niveaux	●	●	-	●	●	
	HARD COURSE	18min	●	●	7 niveaux	●	●	-	●	●	

※ La ligne de la colonne vertébrale ne peut pas être réglée

Fin du Massage

Le temps de massage diffère selon la session (30min / 18min / 7min)

- Lorsque le massage est terminé, la bille de massage revient en position de rangement.
- Lorsque l'inclinaison automatique est activée, le dossier se relève automatiquement et les jambes s'abaissent automatiquement. Lorsque l'inclinaison automatique est désactivée (OFF), le fait d'appuyer sur la touche "START STORING" permet de relever le dossier et d'abaisser les jambes (P.110).
- Si aucune opération n'est effectuée pendant un certain temps après la fin du massage, l'appareil s'éteint.



Lorsque vous remettez le repose-pieds dans sa position initiale, évitez d'appliquer une force sur la plante des pieds. Si le repose-pieds est remis en position lorsque les ressorts sont déployés, la partie semelle risque de heurter le sol et il ne sera alors pas possible de remettre facilement le repose-pieds en position.

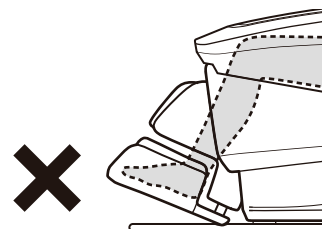

Lorsque le massage est arrêté comme tel

Appuyez sur le bouton "d'arrêt d'urgence" ou sur le bouton "d'accueil".

- Les boules de pétrissage sont arrêtées dans la position actuelle comme tel
- La minuterie continue et revient à l'écran de menu.

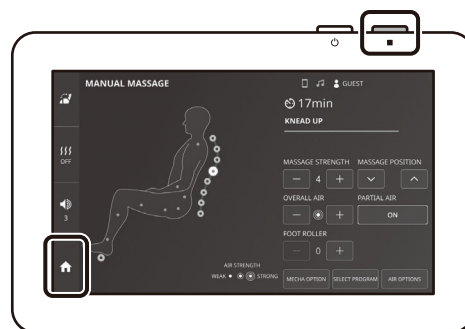

Lorsque le massage doit être arrêté soudainement

Appuyez sur le "bouton d'alimentation".

- La bille de massage revient en position de rangement.
- Lorsque l'inclinaison automatique est activée, le dossier se relève automatiquement et les jambes s'abaissent automatiquement. Lorsque l'inclinaison automatique est désactivée (OFF), le fait d'appuyer sur la touche "START STORING" permet de relever le dossier et d'abaisser les jambes (P.110).



Débrancher l'alimentation du Corps Principal

1. Coupez l'alimentation du corps principal

- L'interrupteur d'alimentation se trouve dans la partie inférieure droite, derrière le corps principal.

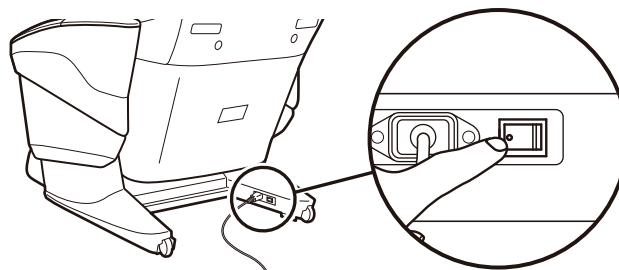

2. Retirez la fiche du cordon d'alimentation du connecteur

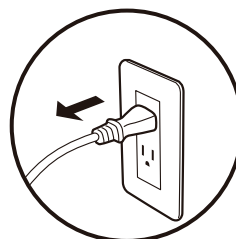

Massage par pétrissage

Lancer le massage par pétrissage souhaité

1. Appuyez sur le bouton d'alimentation pour mettre l'appareil sous tension.

- L'écran de menu s'affiche.

2. Appuyez sur "MANUAL MASSAGE".

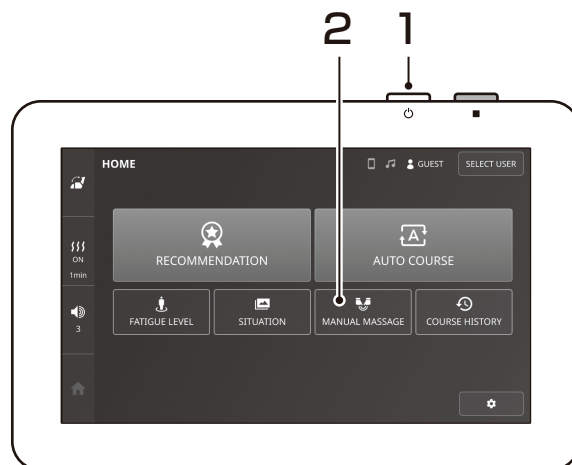

3. Appuyez sur le menu de votre choix.

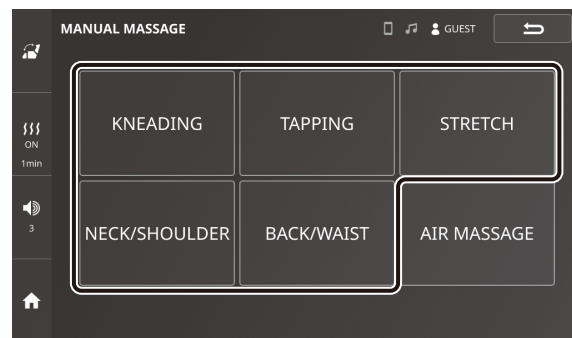

4. Touchez le nom de la technique de massage que vous préférez.

- Démarrez le Massage

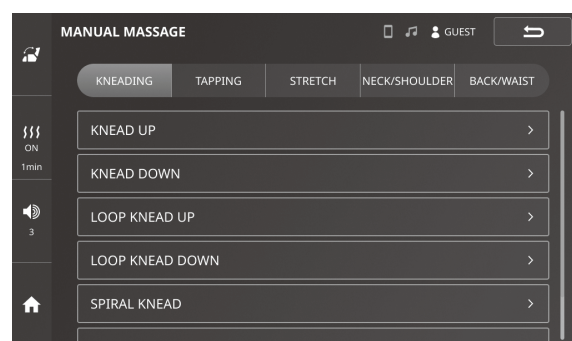

5. La technique de massage et l'action de massage sélectionnées s'affichent.

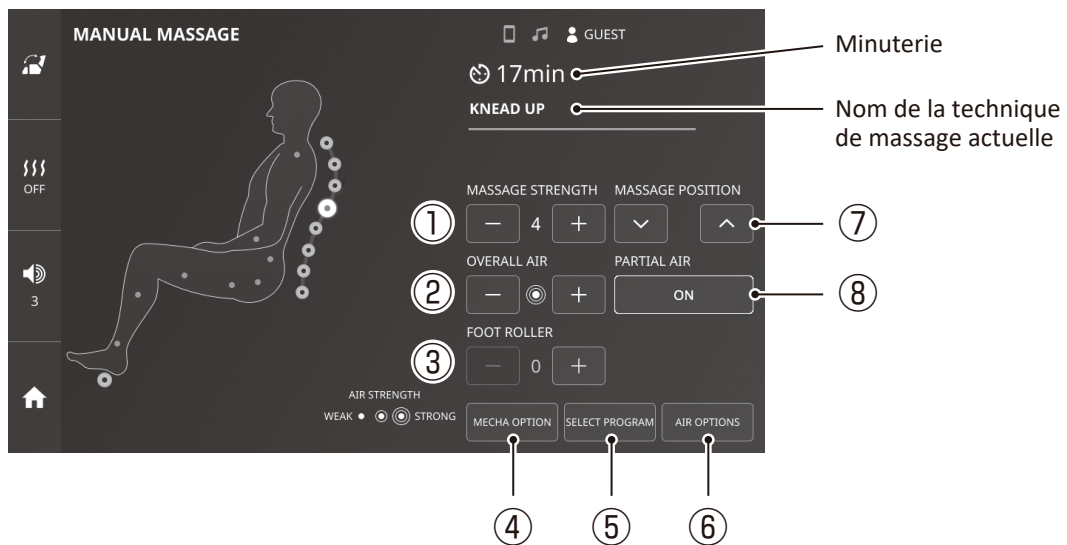

①		Réglage de la force de la balle de massage	Permet de régler la force de la boule de massage (12 étapes).
②		Réglage de l'intensité globale du massage à l'air	Réglage par lots de l'intensité globale du massage à l'air. (7 étapes)
③		Réglage de l'intensité du rouleau de pied	Permet de régler l'intensité du massage avec le rouleau de pied. (3 niveaux)
④		Options de massage à la boule de sapin	Sélectionnez l'option de la technique de massage. (P.98)
⑤		Liste des techniques de massage	Une liste de techniques de massage s'affiche et vous pouvez passer à une autre technique de massage.
⑥		Option air	Sélectionnez l'option de massage à air. (P.98)
⑦		Réglage de la position de massage	Réglez la position du massage.
		Réglage de la position des épaules et de la taille	Réglez la position des épaules et la position de la taille (position verticale). (P.99)
⑧		Réglage du massage pneumatique par zone	Réglez l'intensité du massage pneumatique pour chaque partie du corps. (P.99)

*Certains éléments ne peuvent pas être ajustés ou réglés en fonction de la technique sélectionnée.

Massage par pétrissage

6. Le massage se termine lorsque la minuterie est écoulée.

Comment effectuer un réglage durant un massage

- Réglage de la position des épaules et de la taille

- ① Appuyez sur "MECHA OPTION".
- ② Réglez les options à votre convenance.
- ③ Appuyez sur "OK" pour revenir à l'écran de cours.

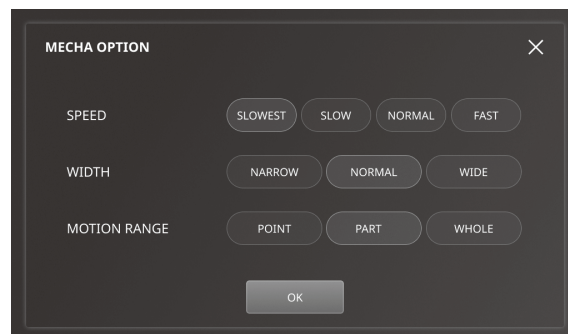

- Option air

- ① Appuyez sur "AIR OPTIONS".
- ② Sélectionnez vos options préférées.
- ③ Tapez sur "OK" pour revenir à l'écran de cours.

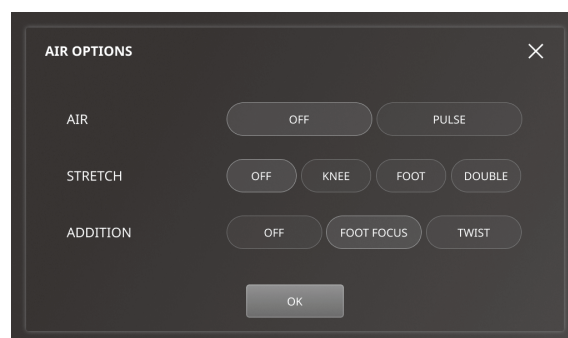

OPTIONS DE MASSAGE PAR AIR

[PULSATION]

Le massage se fait petit à petit et souvent par l'air.

[GENOUX]

Les jambes sont saisies par l'air et étirées vers l'avant.

[FOCALISATION PIEDS]

Le massage des mollets peut être effectué simultanément avec d'autres massages par air.

[PIEDS]

Les jambes sont saisies par l'air et étirées vers le bas.

[TORSION]

Le massage par torsion s'effectue autour du centre de la taille.

[DOUBLE]

Les jambes sont saisies par l'air et étirées vers le bas tout en étant étirées vers l'avant.

- Réglage du massage pneumatique par zone

- ① Appuyez sur le bouton de réglage spécifique à la zone d'air.
- ② Appuyez sur l'affichage de l'intensité pour chaque partie du corps et réglez l'intensité selon vos préférences à l'aide des touches "+" et "-".
- ③ Appuyez à nouveau sur le bouton de réglage des parties aériennes et l'affichage de l'intensité pour chaque partie disparaît.

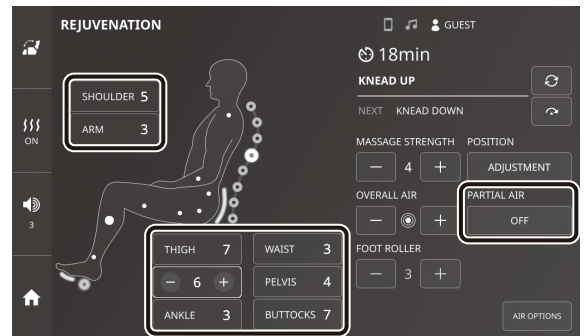

- Réglage de la position des épaules et de la taille

- ① Lorsque les boules de massage sont près de l'épaule, tapez sur "ADJUSTMENT" pour afficher l'écran de réglage de la position de l'épaule.
 - ② Réglez la position souhaitée.
 - ③ Tapez sur "OK" pour revenir à l'écran de cours.
-
- ④ Lorsque les boules de massage se trouvent dans la région du bas du dos, tapez sur "ADJUSTMENT" pour afficher l'écran de réglage de la position du bas du dos.
 - ⑤ Réglez la position à votre convenance.
 - ⑥ Tapez sur "OK" pour revenir à l'écran de cours.

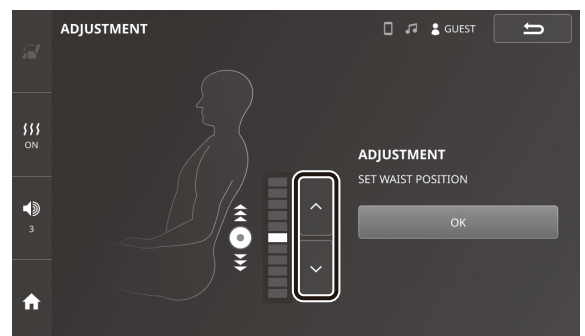
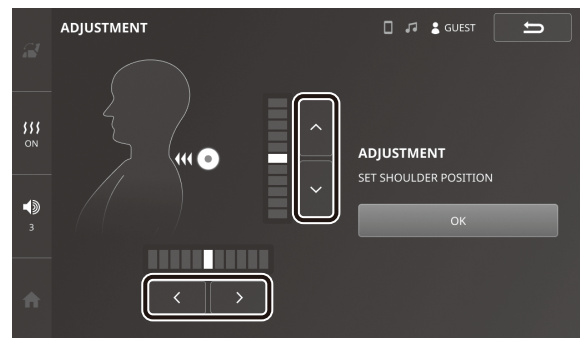

Massage par pétrissage

Tableau de la liste des fonctions de massage Boules de pétrissage

Liste des réglages qui peuvent être effectués pendant chaque technique de pétrissage.

PROGRAMME		Réglage de la technique de pétrissage	Technique de pétrissage: réglages avant et arrière	Force des boules de pétrissage	Vitesse de massage	Largeur boules de pétrissage	Combinaison des rouleaux de pieds	Positionnement du massage
KNEADING	KNEAD UP / DOWN	-	-	●	●	-	●	ENTIER/PARTIEL/POINT
	LOOP KNEAD UP / DOWN	-	-	●	●	-	●	ENTIER/PARTIEL/POINT
	SPIRAL KNEAD	-	-	●	-	2 niveaux	●	-
	PRECISION SPIRAL KNEAD	-	-	●	-	-	●	-
	RELAX KNEAD UP / DOWN	-	-	●	●	-	●	-
	PALMAR KNEAD UP / DOWN	-	-	●	-	-	●	ENTIER/PARTIEL/POINT
	3D KNEAD UP / DOWN	-	-	-	-	-	●	ENTIER/PARTIEL/POINT
	PUSH & KNEAD	-	-	●	●	-	●	ENTIER/PARTIEL/POINT
	RUBBING MASSAGE	-	-	●	●	-	●	-
TAPPING	TAPPING	-	-	●	●	●	●	ENTIER/PARTIEL/POINT
	WAVELET	-	-	●	●	-	●	ENTIER/PARTIEL/POINT
	IRREGULAR WAVES WAVELET	-	-	●	-	-	●	ENTIER/PARTIEL/POINT
	TAPPING SPIRAL KNEAD	-	-	●	-	2 niveaux	●	-
	TAPPING PRECISION SPIRAL KNEAD	-	-	●	-	-	●	-
	3D TAPPING	-	-	-	-	●	●	ENTIER/PARTIEL/POINT
	3D WAVELET	-	-	-	-	-	●	ENTIER/PARTIEL/POINT
STRETCH	ROLLING	Position des épaules	●	●	-	●	●	PARTIEL/POINT
	WAVE ROLLING	Position des épaules	●	●	●	-	●	PARTIEL/POINT
	SHIATSU	-	-	●	-	●	●	ENTIER/PARTIEL/POINT
	SHIATSU STRETCH	-	-	●	-	●	●	ENTIER/PARTIEL/POINT
	STRETCH	-	-	●	-	●	●	ENTIER/PARTIEL/POINT
	STRETCH KNEAD UP	-	-	●	●	-	●	ENTIER/PARTIEL/POINT
	STRETCH TAPPING	-	-	●	●	●	●	ENTIER/PARTIEL/POINT
	STRETCH WAVELET	-	-	●	●	-	●	ENTIER/PARTIEL/POINT
	STRETCH SHIATSU	-	-	●	2 niveaux	●	●	PARTIEL/POINT
	LIFT UP / PUSH DOWN	-	-	●	-	-	●	-
NECK / SHOULDER	NECK SHIATSU	Position des épaules	●	-	-	-	●	-
	NECK RELAX	Position des épaules	●	-	-	-	●	-
	NECK UPWARD LIFTING	Position des épaules	-	-	-	-	●	-
	NECK PALMAR KNEAD	Position des épaules	●	-	-	-	●	-
	NECK / SHOULDER EXTREME KNEAD	Position des épaules	●	-	-	-	●	-
	NECK / SHOULDER EXTREME TAPPING	Position des épaules	●	-	-	-	●	-
	SHOULDER TAPPING	Position des épaules	●	-	-	-	●	-
	UPPER SHOULDER PRESS	-	-	-	-	-	●	-
	COLLAR DOWNWARD PRESSING	Position des épaules	-	-	-	-	●	-
	TOP SHOULDER LINE SHIATSU	Position des épaules	-	-	-	-	●	-
BACK / WAIST	SHOULDER BLADE LINE	-	-	●	-	-	●	-
	RHOMBOID	Position des épaules	●	●	-	-	●	-
	SHOULDER BLADE OPEN	Position des épaules	●	●	-	-	●	-
	UPPER BACK DEEP SHIATSU	Position des épaules	-	-	-	-	●	-
	WAIST EXTREME KNEAD	Position de la taille	-	-	-	-	●	-
	WAIST EXTREME TAPPING	Position de la taille	-	-	-	-	●	-
	PARASPINAL	Position des épaules	●	●	●	-	●	-
	LUMBAR DEEP SHIATSU	Position de la taille	-	-	-	-	●	-
	WAIST SHIATSU	Position de la taille	-	-	-	-	●	-
	WAIST PALMAR	Position de la taille	-	●	-	-	●	-
BUTTOCK	-	-	-	-	-	●	-	

Massage par air

Lancer le massage par air

1. Appuyez sur le bouton d'alimentation pour mettre l'appareil sous tension.

- L'écran de menu s'affiche.

2. Appuyez sur "MANUAL MASSAGE".

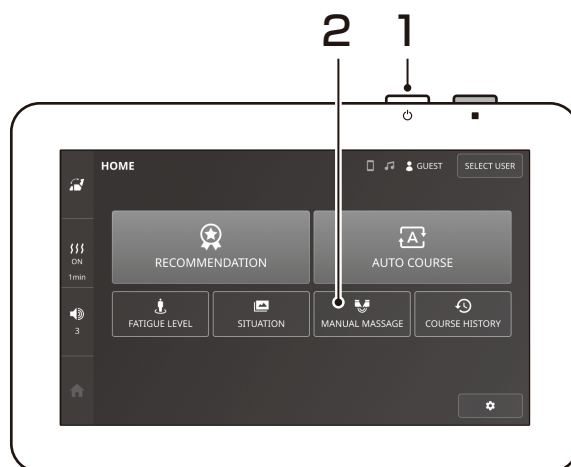

3. Tapez sur "AIR MASSAGE".

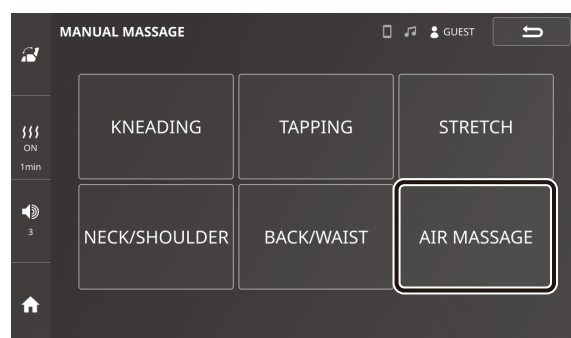

4. Réglez l'intensité souhaitée et tapez sur "OK".

- La force de l'air pour "ÉPAULES", "BRAS", "TAILLE", "BASSIN", "FESSIER", "CUISSSES", "MOLLETS", "CHEVILLES" peut être sélectionnée individuellement.
- Peut être réduite avec " - " et augmentée avec " + "
- Le repose-pieds ne descend pas en position de veille lors de l'utilisation de l'air ou du rouleau pour les pieds.
- Désactivez l'air comprimé et les rouleaux de pied pour abaisser le repose-pieds en position d'attente au besoin.

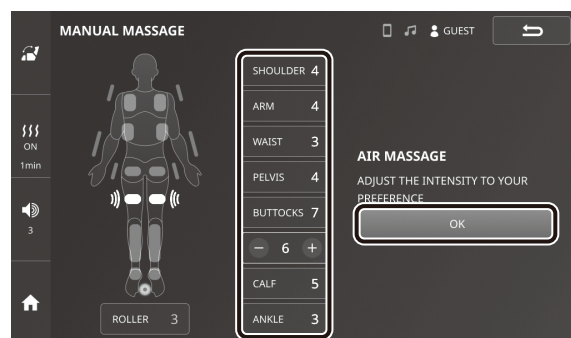

Massage par air

5. Le fonctionnement du massage à air s'affiche.

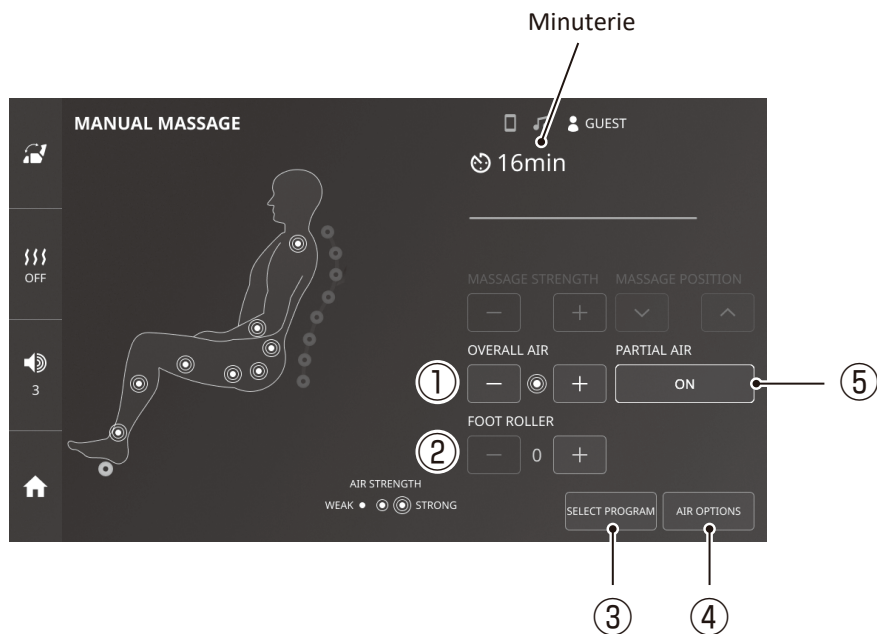

①		Réglage de l'intensité globale du massage à l'air	Réglage par lots de l'intensité globale du massage à l'air. (7 étapes)
②		Réglage de l'intensité du rouleau de pied	Permet de régler l'intensité du massage avec le rouleau de pied. (3 niveaux)
③		Liste des techniques de massage	Une liste de techniques de massage s'affiche et vous pouvez passer à une autre technique de massage.
④		Option air	Sélectionnez l'option de massage à air. (P.98)
⑤		Réglage de la position des épaules et de la taille	Réglez la position des épaules et la position de la taille (position verticale). (P.99)

6. Lorsque la durée de la minuterie est écoulée, le massage se termine.

Combiner les massages par pétrissage et par air

Massage à air combiné à la technique de massage

1. Appuyez sur "PARTIAL AIR".

- La force de chaque zone s'affiche et le massage pneumatique commence.

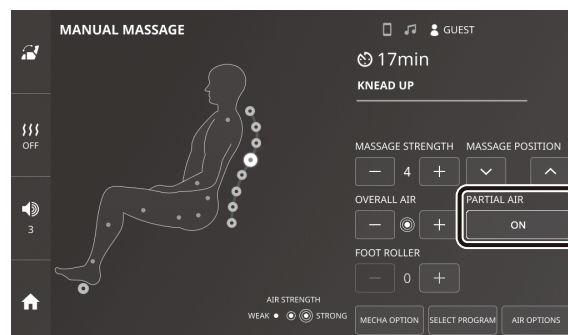

2. Touchez l'indicateur d'intensité pour chaque zone et réglez l'intensité souhaitée.

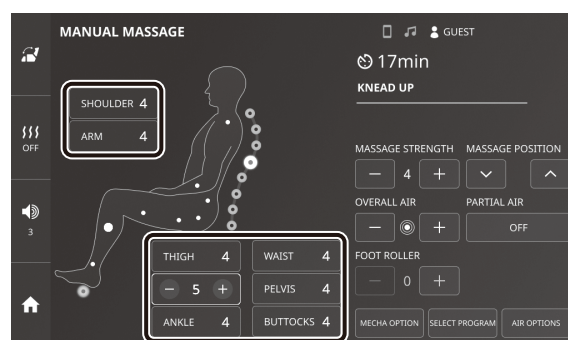

Technique de massage combinée pendant le massage à l'air

1. Appuyez sur "SELECT PROGRAM".

- Une liste de techniques plus fermes s'affiche.

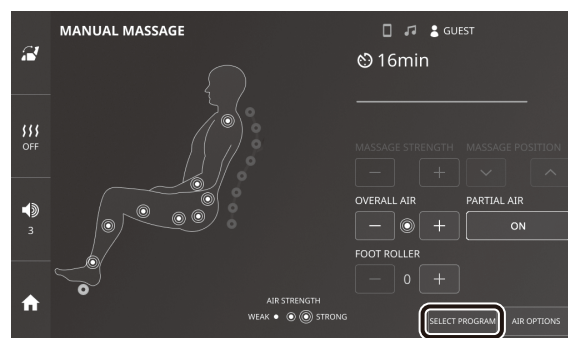

2. Touchez le nom de la technique de massage de votre choix pour démarrer le massage.

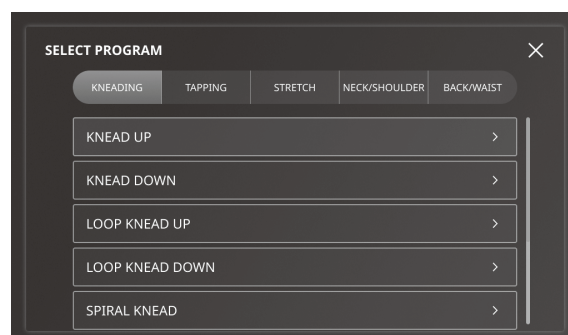

Sélection par niveau de fatigue

En tapotant sur les zones fatiguées du corps, le système analyse le niveau de fatigue du corps. Sur la base des résultats de l'analyse, un cours de massage recommandé est guidé.

Commencez un massage adapté au niveau de fatigue physique.

1. Appuyez sur le bouton d'alimentation pour mettre l'appareil sous tension.

- L'écran de menu s'affiche.

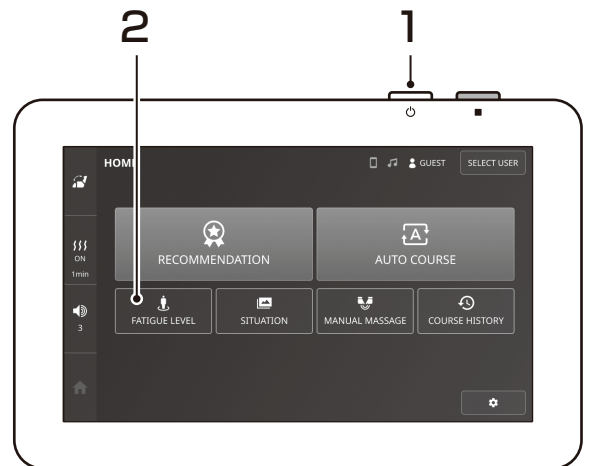

2. Appuyez sur "FATIGUE LEVEL".

3. Remplissez la zone fatiguée avec votre doigt.

- Touchez la partie fatiguée du corps avec votre doigt pour remplir la zone.
- Des tapotements répétés rendront la couleur plus foncée. Si la zone est particulièrement fatiguée, remplissez-la avec une couleur plus foncée (3 niveaux).

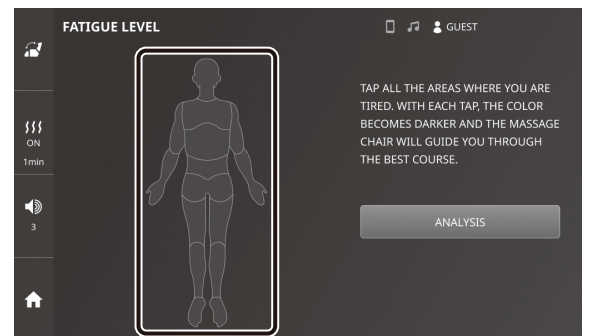

4. Tapez sur "ANALYSIS".

- Les niveaux de fatigue sont analysés et les cours de massage recommandés s'affichent.

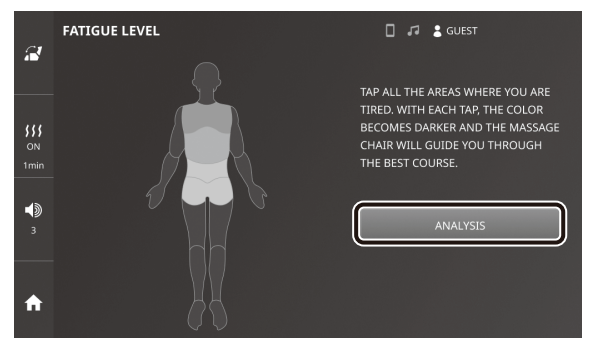

5. Appuyez sur "START MASSAGE".

- Le massage commence.
- Appuyez sur "RESTART" pour revenir à l'écran '3'.

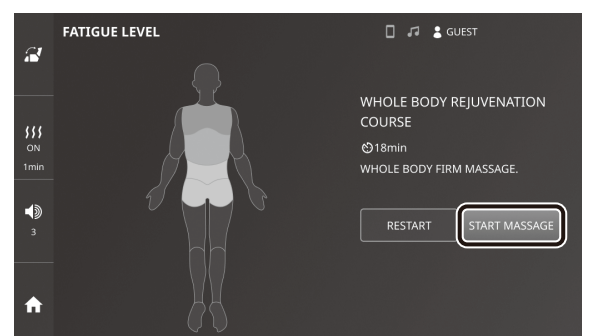

Choisir en fonction de l'objectif

Nous vous guiderons vers le cours de massage le mieux adapté à votre objectif.

Commencer le massage ciblé

1. Appuyez sur le bouton d'alimentation pour mettre l'appareil sous tension.

- L'écran de menu s'affiche.

2. Appuyez sur "SITUATION".

3. Sélectionnez l'élément qui correspond le mieux à votre objectif.

- Le massage commence.

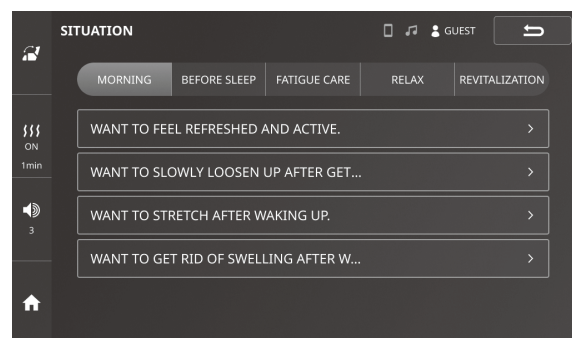
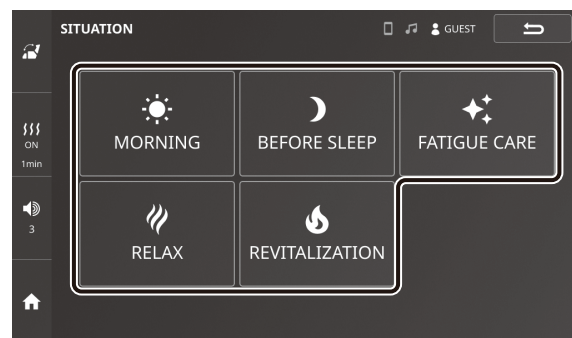
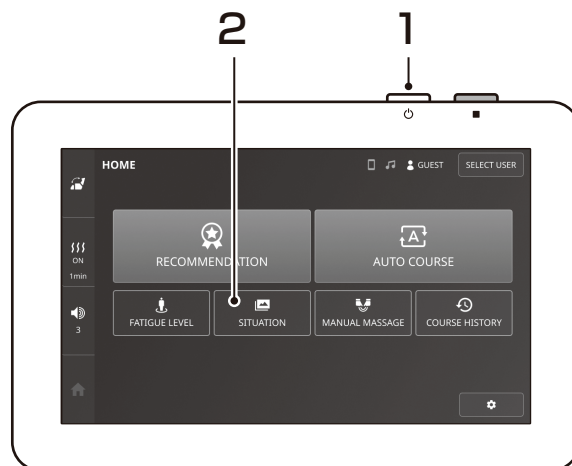

À propos de l'historique des cours

Affichez jusqu'aux 10 derniers cours de massage effectués.

Afficher l'historique des cours

1. Appuyez sur le bouton d'alimentation pour mettre l'appareil sous tension.

- L'écran de menu s'affiche.

2. Appuyez sur "COURSE HISTORY".

3. L'écran affiche "Historique des cours".
(maximum 10 cours)

- Appuyez sur le nom du cours pour démarrer le massage.

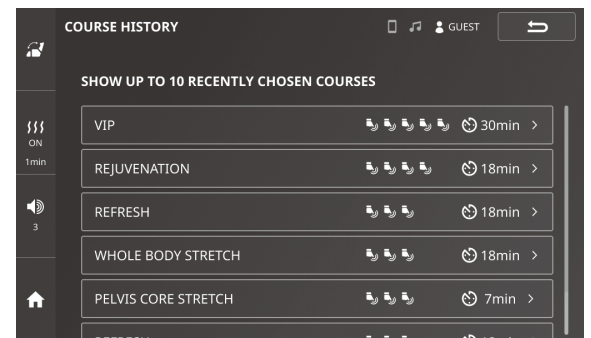
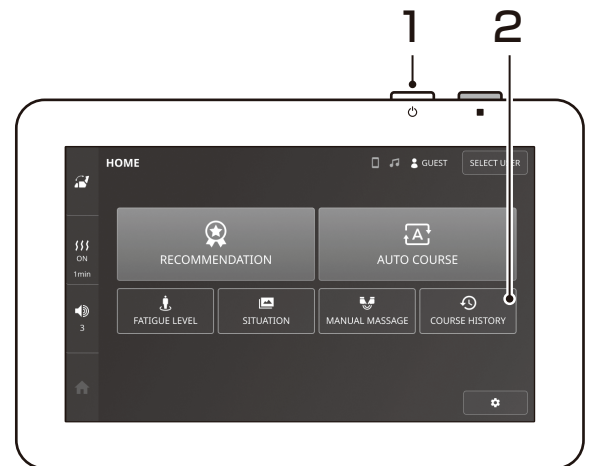

Chauffage MARCHE/ARRÊT

! DANGER

N'utilisez pas le chauffage pendant une longue période, et ne l'utilisez pas au même endroit pour longtemps. Cela peut provoquer une baisse de température ou des blessures. Même à une température relativement basse (40~60°C), n'utilisez pas le chauffage sur le même endroit de la peau pendant une longue période. Cela peut provoquer une baisse de température ou des blessures.

1. Appuyez sur le bouton "chauffage".

- Les chauffages du dos et des pieds s'allument.
- Touchez à nouveau pour l'éteindre.
- Lorsque vous utilisez l'appareil avec un massage, le chauffage s'éteint également lorsque le massage est terminé.
- En appuyant sur le bouton "Chauffage" dans l'écran de menu, vous pouvez utiliser le chauffage indépendamment. Lorsque vous utilisez le chauffage seul, il s'arrête automatiquement au bout de 60 minutes environ.

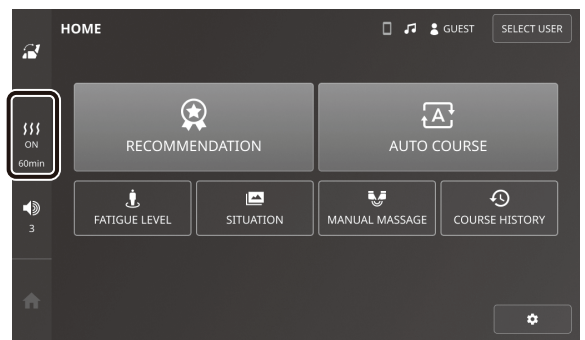
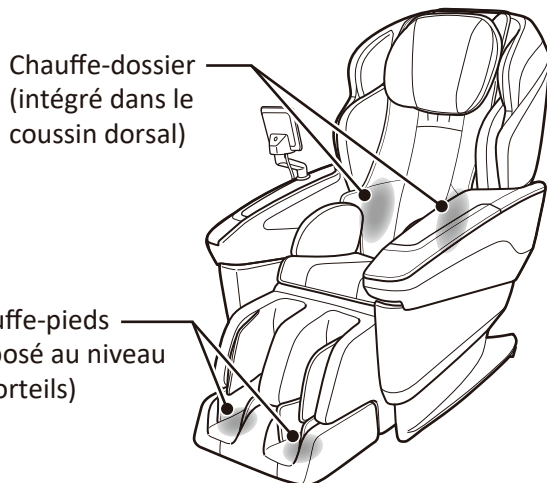
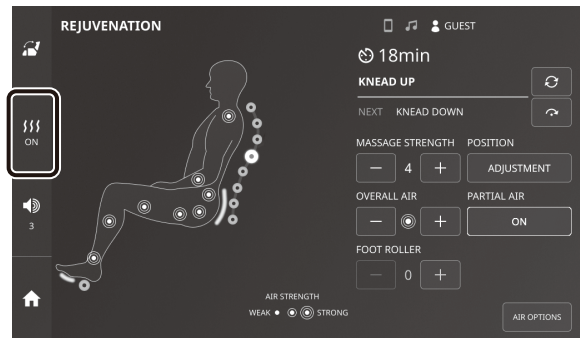

Positionner le coussin arrière (partie chauffante)

Pour chauffer autour de la taille

Placez le coussin du dossier sur celui-ci.



Pour chauffer autour de l'estomac

Retirez les fermetures à glissière ① qui attachent le coussin du dossier sur celui-ci, remontez les fermetures à glissière ② à l'arrière du coussin du dossier et placez la partie chauffante devant votre corps.

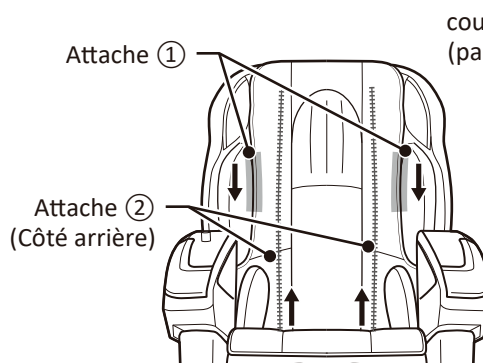

Rouleau de massage pour les pieds

AVERTISSEMENT

Ne pas frapper les orteils sur les rouleaux de pieds. Risque de blessure.

"Le massage des pieds par rouleaux" peut être utilisé en combinaison avec la session automatique ou le massage manuel.

- Il ne peut pas être utilisé seul.

1. Effleurez "-" ou "+" sur le "rouleau de pied" pendant le parcours automatique ou l'opération de massage technique.

- Tapez sur "-" pour l'affaiblir et sur "+" pour la renforcer.
- Vous avez le choix entre trois niveaux de puissance. Lorsque la force est "1", le fait de taper sur "-" l'éteint.
- Lorsque le rouleau de pied est mis en marche, l'air pour les mollets et les chevilles est automatiquement mis en marche. Lorsque le rouleau de pied est "ON", l'air pour les mollets et les chevilles ne peut pas être "OFF".
- En fonction du cours ou de la technique de massage sélectionnée, il peut être impossible de combiner le Sole Roller ou de le mettre "OFF".

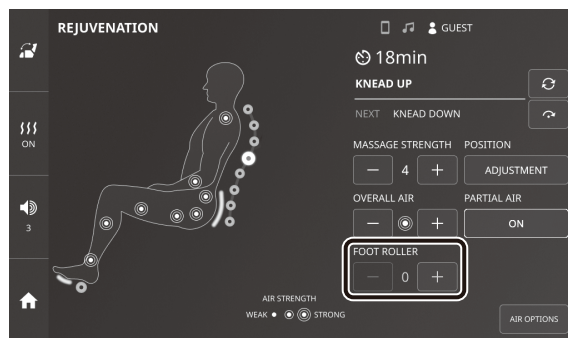

- Combinaison impossible

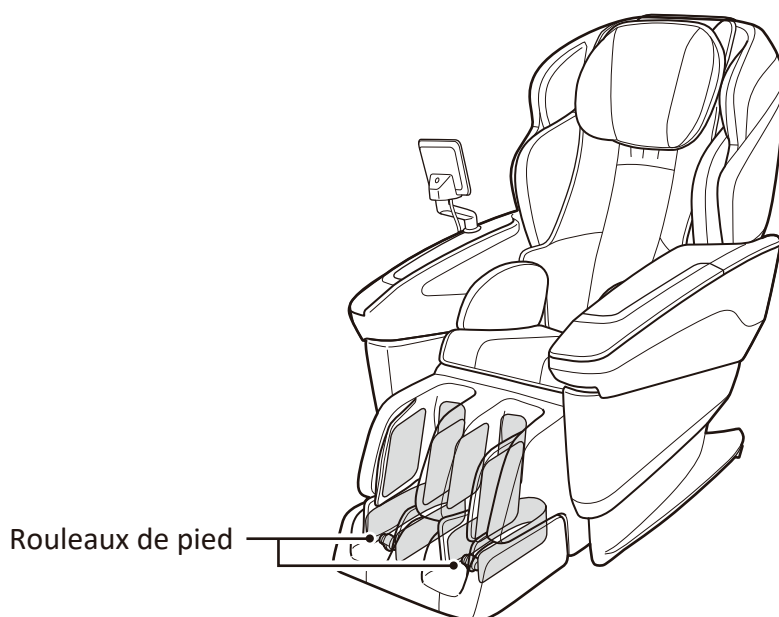
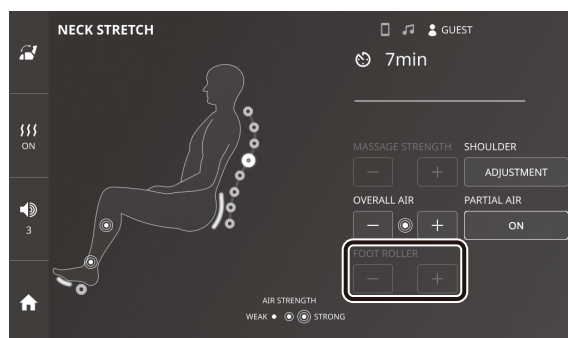

A propos du réglage du volume du son de fonctionnement



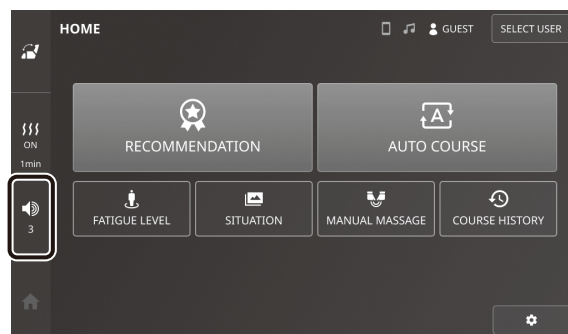

Vous pouvez régler le volume du "son de fonctionnement" sur la télécommande.

1. Appuyez sur la "touche de réglage du volume" affichée à gauche de l'écran.

- À chaque pression sur la touche, le volume passe de "1" → "2" → "3" → "OFF".
- Le volume du haut-parleur BLUETOOTH ne peut pas être réglé à l'aide des boutons de réglage du volume ; utilisez le périphérique BLUETOOTH pour régler le volume.

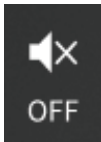

• Indication de la touche de réglage du volume

	Son de fonctionnement : OFF. Certains sons de fonctionnement, tels que le "bip, bip" émis pendant l'inclinaison, ne sont pas désactivés.
	Son de fonctionnement : Faible
	Son de fonctionnement : Moyen
	Son de fonctionnement : fort

• Dos de la télécommande

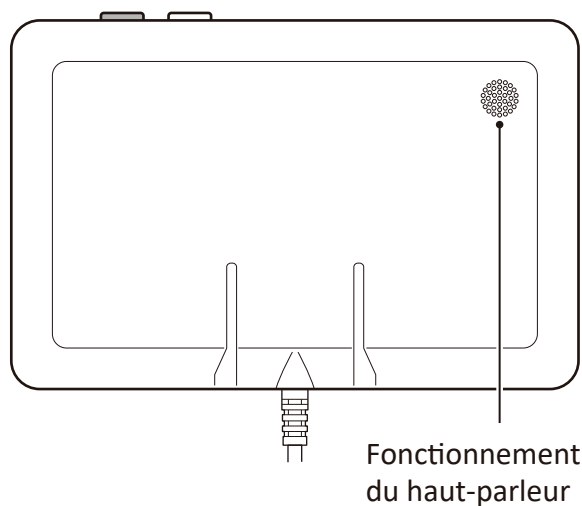

Réglages

(langue / auto-inclinable / luminosité de l'écran / réinitialisation Bluetooth)

Ouvrez l'écran des réglages à partir de la "marque d'engrenage" sur l'écran de menu pour configurer divers réglages.

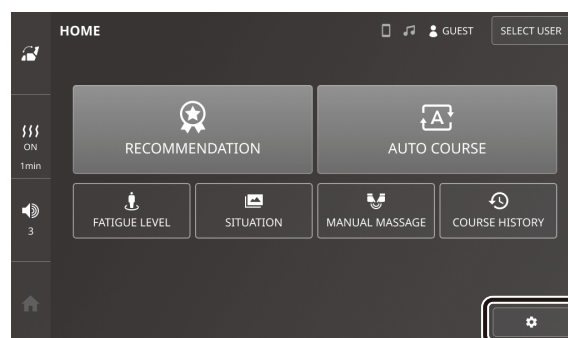

Langue

La langue d'affichage de la télécommande peut être changée.

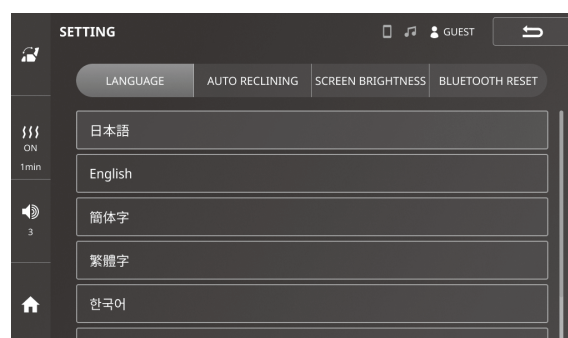

Inclinaison automatique

L'inclinaison automatique" est une fonction qui rétracte automatiquement les jambes, relève le dossier et coupe l'alimentation à la fin d'un massage ou lorsque l'appareil est éteint.

- Lorsque le fauteuil est rangé, les pieds sont d'abord rangés, puis le dossier est relevé.
- Lorsque l'interrupteur de l'unité principale est remis en marche, le réglage "ON/OFF" de l'inclinaison automatique est maintenu.

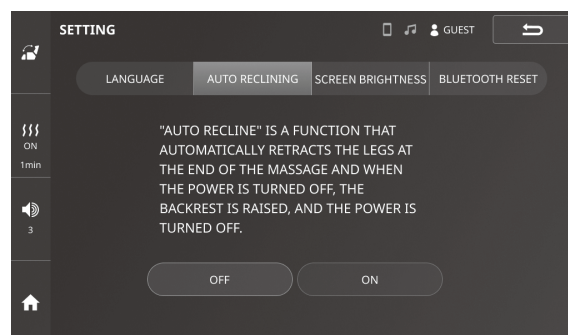

- A la fin du massage

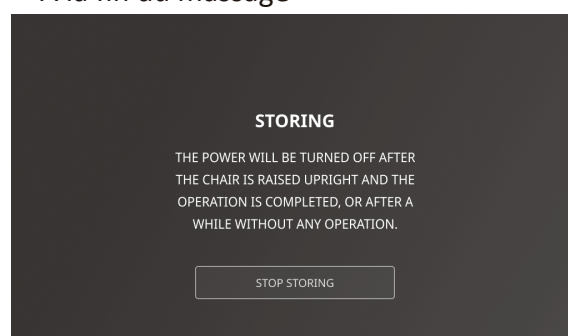

Luminosité de l'écran

La luminosité de l'écran peut être réglée.
(11 niveaux)

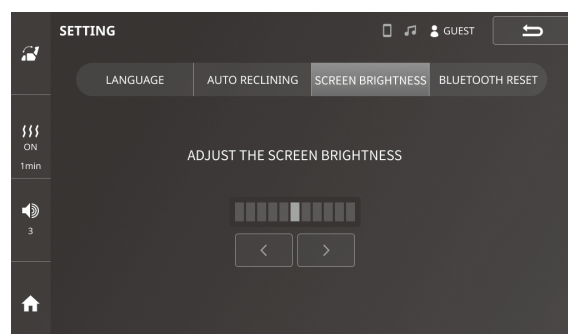

Réinitialisation Bluetooth

Les informations d'appairage Bluetooth peuvent être réinitialisées.

- Pour plus de détails, veuillez vous reporter à la section "Réinitialisation des informations d'appairage". (P.115)

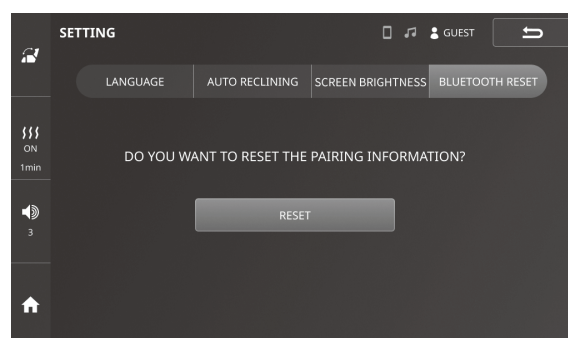

Utiliser les haut-parleurs BLUETOOTH®

Lorsque la fonction BLUETOOTH est connectée, vous pouvez écouter de la musique via les haut-parleurs BLUETOOTH.



AVERTISSEMENT

N'écoutez pas à un volume élevé.
Une écoute prolongée à un volume élevé peut endommager votre audition.

Précautions d'utilisation des haut-parleurs

- Veuillez lire les instructions du dispositif BLUETOOTH avant de l'utiliser.
- La société ne sera pas responsable si le contenu stocké de l'appareil connecté disparaît.
- Lors de la connexion, veillez à réduire au préalable le volume de l'appareil.
- Les appareils électroniques ou émetteurs (téléphones portables, etc.) à proximité risquent de provoquer des interférences. Veuillez les éloigner lorsque vous utilisez le fauteuil de massage.
- Si le fauteuil est utilisé près de l'antenne du téléviseur ou de la radio, ces derniers peuvent être perturbés. Veuillez les éloigner lorsque vous utilisez le fauteuil de massage.

Première connexion

Effectuer l'appairage. Une fois l'appairage effectué avec succès, le corps principal conservera les informations de connexion, et il se connectera automatiquement la fois suivante. Il peut stocker les informations de connexion de 5 appareils au maximum.

- Impossible de connecter plus d'un appareil simultanément.

Se connecter avec un smartphone

1. Appuyez sur le bouton d'alimentation pour mettre l'appareil sous tension.

- L'écran de menu s'affiche.

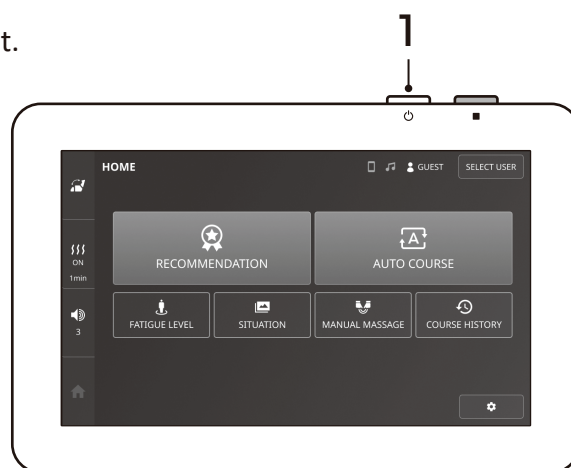

2. Ouvrez l'écran de réglage de BLUETOOTH en utilisant l'application de réglage du smartphone, etc.

- For iOS, settings → BLUETOOTH, and for Android settings → Connected device → New pairing device (the name may vary depending on the version).
- After searching, "Massage Chair H22" will be shown in the BLUETOOTH device.
- Push the "search" button when you are near the massage chair.
- Please read the instructions of the smartphone for its operation.

3. Lorsque "Massage Chair H22" s'affiche, cliquez dessus.

- Dans iOS, cela apparaîtra en bas de l'écran, et dans Android, dans le champ "Appareils Disponibles". (Le nom peut varier en fonction de la version).
- Une fois "fauteuil de massage H22" sélectionné, un message tel "Appairage" ou "En cours d'appairage" s'affiche à l'écran, puis l'appareil se connecte (autorisez l'appairage si l'autorisation est demandée). Pour iOS, la position d'affichage du "fauteuil de massage H22" est déplacée vers le champ "Mes appareils" et pour Android, la position d'affichage du "fauteuil de massage H22" est déplacée vers le champ "Appareils connectés".
- Lorsque le jumelage est terminé, l'icône "🎵" apparaît en blanc sur l'écran de la télécommande.
- Une fois l'appairage terminé, l'appareil se connectera automatiquement rapidement. (jusqu'à 5)
- Si l'appairage échoue, rallumez le corps principal du fauteuil de massage et réessayez.
- Le volume des haut-parleurs pouvant être élevé, veillez à le baisser avant de les utiliser.
- Le volume du haut-parleur BLUETOOTH ne peut pas être réglé à l'aide du "bouton de contrôle du volume" sur l'écran de la télécommande. Veuillez le régler avec l'appareil.
- Si vous effectuez un massage, veuillez d'abord effectuer la connexion, puis effectuez le massage comme d'habitude.
- Si la musique est utilisée en même temps que le massage, elle cessera également d'être diffusée lorsque le massage sera terminé.
- Si elle est utilisée avec le chauffage, celui-ci cessera de fonctionner après environ 60 minutes, mais la musique continuera d'être diffusée.
- Si aucune musique n'est diffusée ou si aucune activité n'est effectuée pendant 3 minutes lors de la connexion BLUETOOTH, le système s'éteint automatiquement.

Utiliser les haut-parleurs BLUETOOTH

Connexion à partir d'autres appareils (TV, transmetteur, etc.)

Explication des étapes de connexion habituelles pour les appareils sans écran de commande.

1. Appuyez sur le bouton d'alimentation pour mettre l'appareil sous tension.

- L'écran de menu s'affiche.

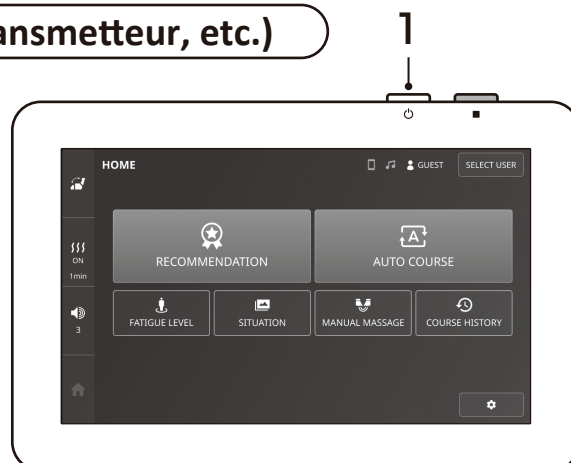

2. Actionnez l'appareil à connecter (émetteur, etc.) et entrez dans le mode d'appairage.

- Le nom du mode d'appairage et les opérations permettant de passer en mode d'appairage varient selon l'appareil. Veuillez vous référer aux instructions de l'appareil pour plus de détails.
- Lorsque le statut de la DEL de l'appareil change, cela signifie qu'il est entré en mode d'appairage.

3. Attendez brièvement que la connexion soit établie.

- Lorsque le statut de la DEL de l'appareil change, cela signifie que la connexion est achevée.
- Lorsque le jumelage est terminé, l'icône "♪" apparaît en blanc sur l'écran de la télécommande.
- Une fois l'appairage terminé, l'appareil se connectera automatiquement rapidement. (jusqu'à 5)
- Le volume des haut-parleurs pouvant être élevé, veuillez à le baisser avant de les utiliser.
- Le volume du haut-parleur BLUETOOTH ne peut pas être réglé à l'aide du "bouton de contrôle du volume" sur l'écran de la télécommande. Veuillez le régler avec l'appareil.
- Si vous effectuez un massage, veuillez d'abord effectuer la connexion, puis effectuez le massage comme d'habitude.
- Si la musique est utilisée en même temps que le massage, elle cessera également d'être diffusée lorsque le massage sera terminé.
- Si elle est utilisée avec le chauffage, celui-ci cessera de fonctionner après environ 60 minutes, mais la musique continuera d'être diffusée.
- Si aucune musique n'est diffusée ou si aucune activité n'est effectuée pendant 3 minutes lors de la connexion BLUETOOTH, le système s'éteint automatiquement.

Pendant la connexion, l'icône BLUETOOTH est blanche.

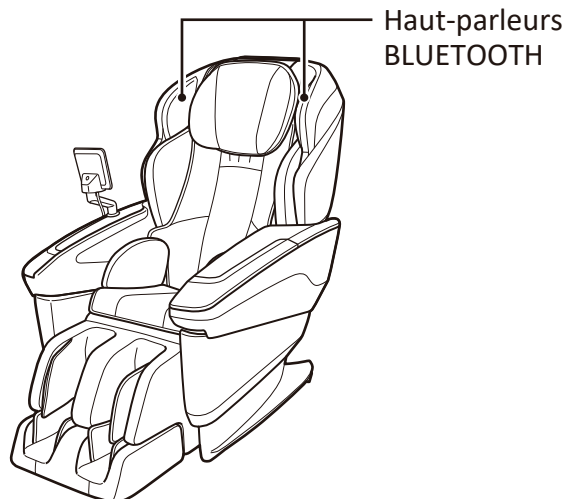
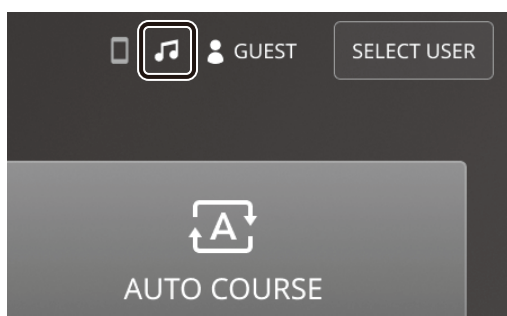

Deuxième connexion

1. Après avoir mis sous tension un smartphone ou un appareil, appuyez sur le "bouton d'alimentation" pour mettre sous tension, et la connexion sera automatiquement établie.

- Le fauteuil de massage peut conserver les informations de connexion pour un maximum de 5 appareils.
- Après la mise sous tension, le fauteuil de massage essaie de se connecter selon l'ordre des informations de connexion enregistrées. La connexion peut prendre environ 30 secondes.

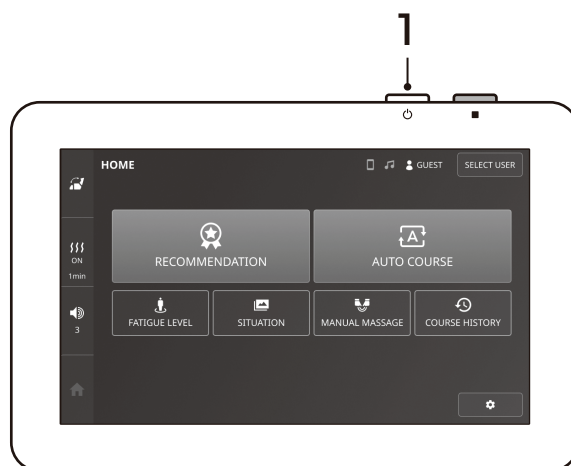

Réinitialisation des informations d'appairage

La réinitialisation des informations d'appairage est nécessaire dans les cas suivants.

- Lorsque vous ne voulez pas que le fauteuil de massage se connecte automatiquement à l'appareil.
- Lorsque vous voulez qu'il se connecte automatiquement à un appareil après que 5 ont déjà été enregistrés.
- Lorsque vous voulez restaurer la connexion à son statut initial.

Veillez noter qu'après la réinitialisation des informations d'appairage, toutes les informations des connexion précédentes seront supprimées.

1. En "Mode invité", ouvrez l'écran des paramètres à partir du "symbole de l'engrenage" sur l'écran de menu.
2. Tapez sur "Réinitialisation Bluetooth" et sur "Réinitialiser" pour réinitialiser les informations de couplage.

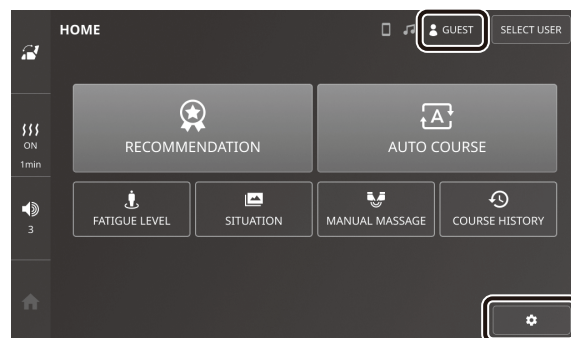

[Remarque] Après avoir réinitialisé les informations d'appairage, les informations de connexion doivent également être supprimées sur le dispositif de connexion. Pour un smartphone, veuillez trouver l'élément "Fauteuil de massage H22" par le biais du réglage BLUETOOTH de l'application de paramétrage et annuler l'appairage ou annuler le paramétrage de l'appairage.

[Explication] Les informations relatives à la connexion entre le fauteuil de massage et l'appareil seront stockées à la fois dans le fauteuil de massage et dans l'appareil de connexion. Les informations étant liées par l'appairage ou le réglage de l'appairage, en cas de perte des informations de connexion d'un côté, celles de l'autre côté deviennent également invalides.

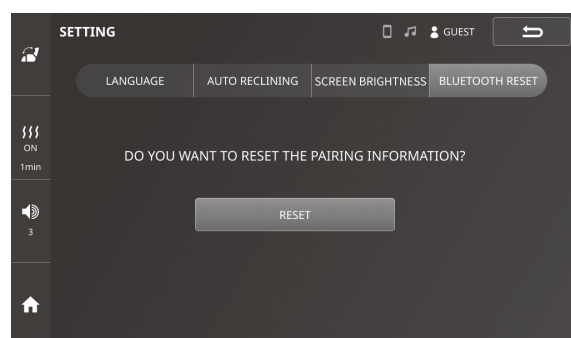

Mode Personnalisé de l'Utilisateur

Fonctions du Mode Personnalisé de l'Utilisateur

- Des informations peuvent être enregistrées et personnalisées pour 2 utilisateurs.
Sélectionnez Utilisateur 1 ou 2 et enregistrez des informations personnalisées. L'enregistrement d'informations personnalisées vous permet d'ignorer la détection de la forme du corps au début du cours et de commencer le massage immédiatement.
- L'utilisation du massage et des différents réglages est la même qu'en Mode Invité.
À l'exception de l'enregistrement des informations personnalisées, les autres opérations sont identiques à celles du Mode Invité. Veuillez vous référer à l'utilisation du Mode Invité. (P86-115)
 - Les fonctions "Verrouillage enfant" et "Réinitialiser les informations d'appairage BLUETOOTH" ne peuvent pas être exécutées en mode personnalisé. Veuillez le faire en mode invité.
- Pour connaître les limites des fonctions de chaque mode, veuillez vous reporter au tableau de la page des spécifications. (P133)

Informations personnalisées enregistrables

Personnaliser la ligne du dos

Informations sur la position des épaules / de la taille

Informations sur la position des épaules / de la taille. Sélectionnez le point de massage de la session automatique.

Informations sur la détection de la courbe en S

Afin que le fauteuil de massage masse uniformément le dos, cette fonction recueille des informations sur la ligne du dos. Les données détectées de la ligne de dos peuvent également être modifiées selon les préférences.

Personnaliser l'inclinaison

Informations sur l'inclinaison

Il est possible d'enregistrer des informations sur les préférences de l'angle du dossier, de l'angle / de la longueur des jambes.

Personnaliser la pression des coussins d'air

Informations sur la pression d'air

Après le pré réglage, il est possible d'enregistrer des informations sur l'intensité préférée du massage par air.

Exemple de premier enregistrement d'informations personnalisées



Lorsque vous enregistrez des informations sur l'inclinaison et que vous sélectionnez Utilisateur 1 ou 2, le dossier et les jambes se déplacent automatiquement à l'angle enregistré. Faites attention à votre environnement.

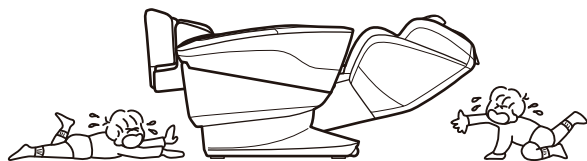

Lors de la première utilisation du système (enregistrement initial des informations)

1. Appuyez sur le bouton d'alimentation pour mettre l'appareil sous tension.

- L'écran de menu s'affiche.

2. Appuyez sur "SELECT USER".

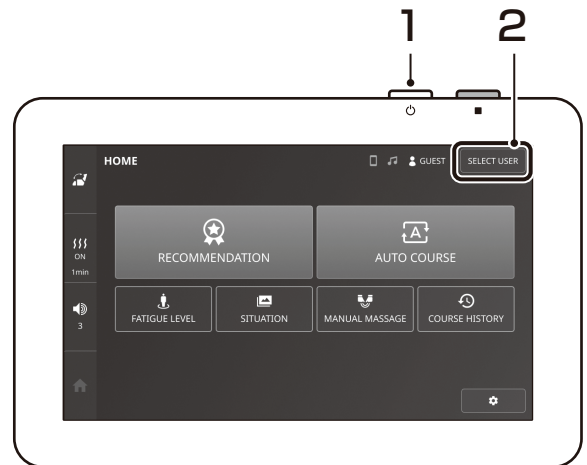

3. Tapez sur "USER 1" ou "USER 2".

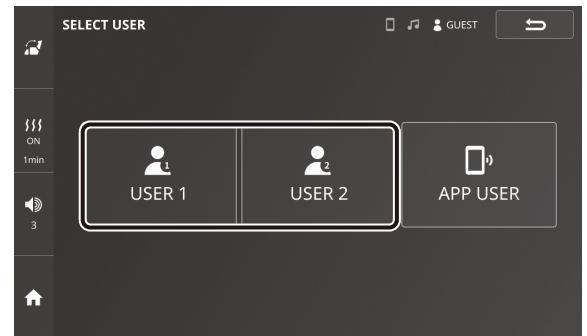

4. Tapez sur "START" pour commencer les réglages de personnalisation dans l'ordre de la ligne de dos, de l'inclinaison et de l'air.

- Veuillez vous référer à P.118 à P.122 pour plus de détails sur les diverses méthodes de personnalisation.
- Si l'enregistrement de la ligne de dos personnalisée n'est pas terminé, le Mode Personnalisé de l'Utilisateur ne peut pas être utilisé.
- Lorsque vous personnalisez la pression d'air, appuyez sur "Skip" pour sauter le réglage.
- Ne mettez pas l'appareil hors tension pendant l'enregistrement, sinon l'enregistrement des informations personnalisées ne pourra pas être terminé.

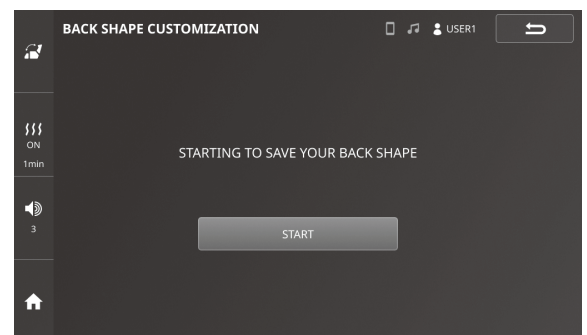

5. Lorsque l'enregistrement des informations de personnalisation est terminé, l'écran de menu apparaît.

- Une fois l'enregistrement des informations personnalisées terminé, le massage peut être effectué en mode personnalisé. Le fonctionnement est le même qu'en mode invité.

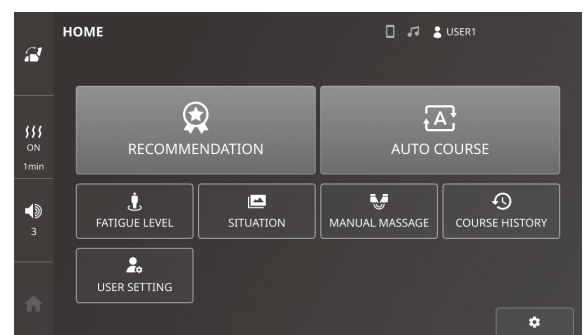

Mode Personnalisé de l'Utilisateur

Pour réinitialiser les informations de l'utilisateur (ré-enregistrement)

1. Connectez-vous à "USER 1" ou "USER 2" et appuyez sur la marque "engrenage".

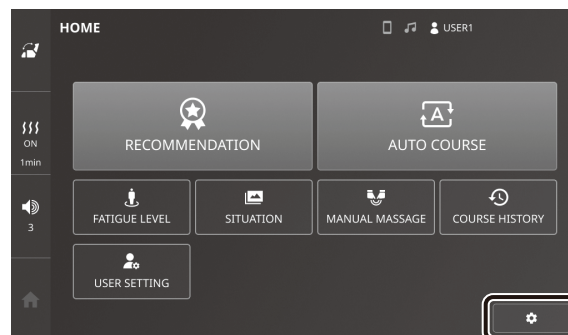

2. Tapez sur Réinitialiser pour démarrer les réglages de personnalisation dans l'ordre de la ligne de dos, de l'inclinaison et de l'air.

- Afin de maintenir une disponibilité immédiate des massages, les informations de la ligne dorsale ne sont pas effacées. Si les informations de l'utilisateur sont annulées avant que les informations ne soient écrasées dans la personnalisation de la ligne dorsale après la réinitialisation des informations de l'utilisateur, les informations de la ligne dorsale conservent les valeurs précédentes.

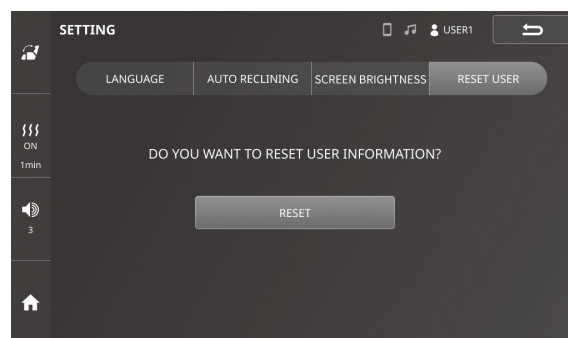

Personnaliser la ligne du dos

1. Connectez-vous à l'"USER 1" ou à l'"USER 2" et appuyez sur "USER SETTING".

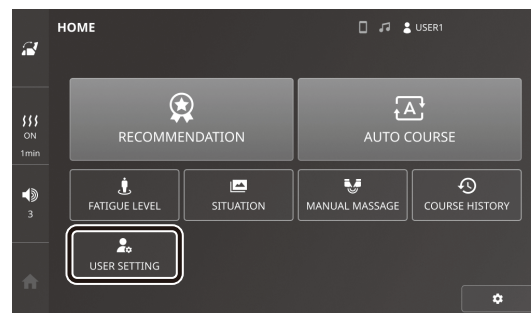

2. Appuyez sur la "BACK SHAPE".

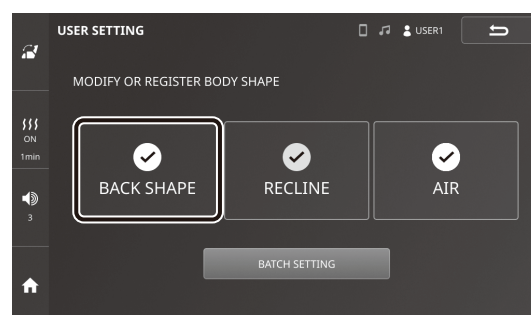

3. Appuyez sur "REGISTER" pour démarrer la détection de la position des épaules.

- N'éloignez pas votre tête du dossier pendant la détection.
- Touchez "Modifier" pour ajuster la ligne dorsale déjà enregistrée.

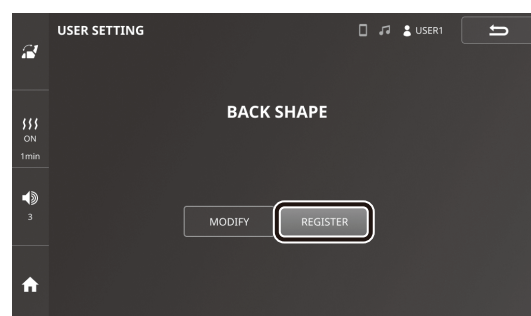

4. Une fois la détection terminée, touchez "OK" pour enregistrer la position des épaules. Si la position des épaules ne correspond pas, utilisez "RE-DETECTION" ou "ADJUSTMENT" pour l'ajuster.

- Tapez sur "Re-détecter" pour recommencer la détection.
- Si une erreur de détection se produit, touchez "RE-DETECTION" pour recommencer la détection.

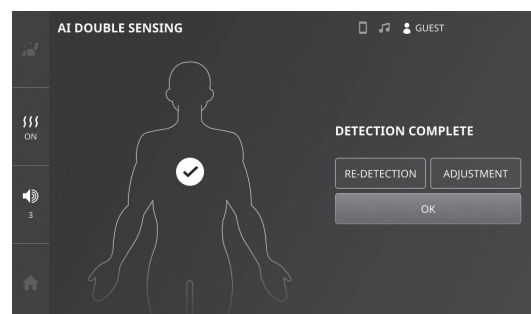

- Réglage manuel de la position des épaules

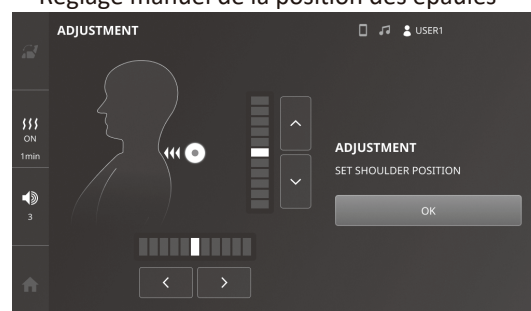

Mode Personnalisé de l'Utilisateur

5. When the shoulder position registration is completed, the dorsal line detection starts. After the detection is complete, Tap "OK" to register the dorsal line. If further adjustment is desired, use "Customize" to adjust.

- Ne retirez pas votre tête du dossier pendant la détection.
- Une fois pressé "CUSTOMIZATION", la ligne de dos peut être réglée manuellement.
- Veuillez vous reporter à la section "Personnalisation de la ligne de dos" ci-dessous.
- Tapez sur "RE-DETECTION" pour recommencer la détection.
- Si une erreur de détection se produit, touchez "RE-DETECTION" pour recommencer la détection.

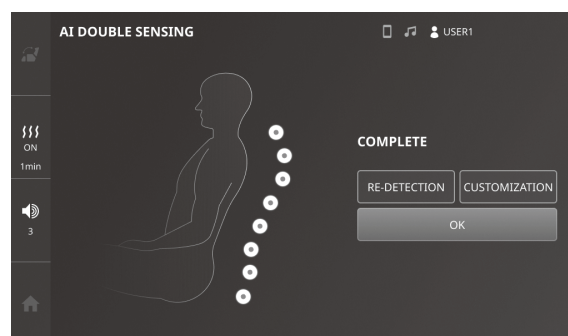

Personnalisation de la ligne de dos

En général, le massage est effectué avec une force uniforme le long de la ligne du dos, mais la force standard de massage de chaque partie peut être modifiée en personnalisant selon les préférences de l'utilisateur

[Par exemple]

Pour augmenter l'intensité pour les parties tête et épaules

1. Une fois la ligne dorsale détectée, tapez sur "CUSTOMIZATION".
2. Sélectionnez la zone à ajuster à l'aide du "bouton haut/bas ①", la boule de sapin se déplace et masse avec la pression standard.
3. Réglez la pression de référence souhaitée à l'aide du "bouton gauche/droit ②". (± 7 niveaux peuvent être réglés)
4. Ajustez la zone du cou et des épaules aux informations de la ligne de dos renforcée et enregistrez avec "OK ③".

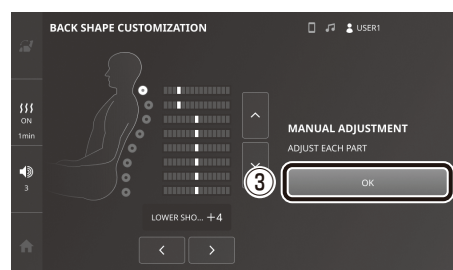
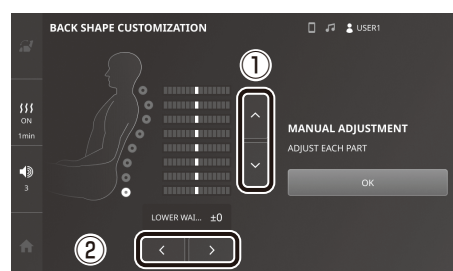

6. Lorsque la ligne dorsale est enregistrée, le réglage de la position de la taille commence. Ajustez la position de la bille de massage et tapez sur "OK" pour commencer l'enregistrement. Lorsque le message "Enregistrement terminé" s'affiche, l'enregistrement est terminé.

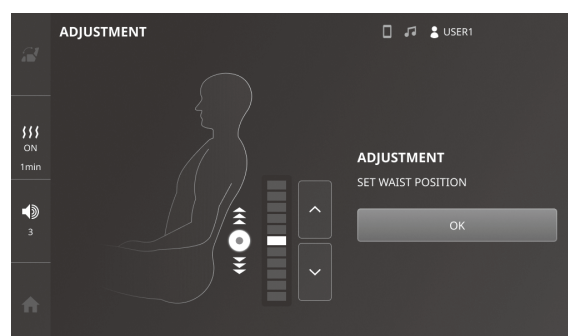

- Ne mettez pas l'appareil hors tension pendant l'enregistrement. Les informations ne seront pas enregistrées.

Personnaliser l'inclinaison

1. Connectez-vous à l'"USER 1" ou à l'"USER 2" et appuyez sur "USER SETTING".

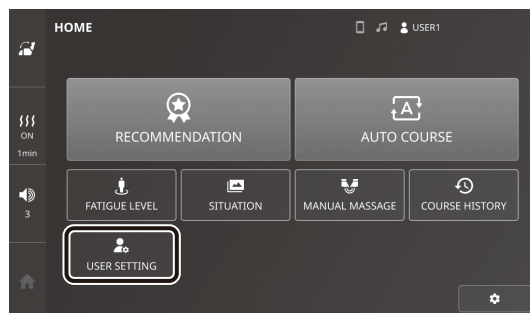

2. Appuyez sur "RECLINE".

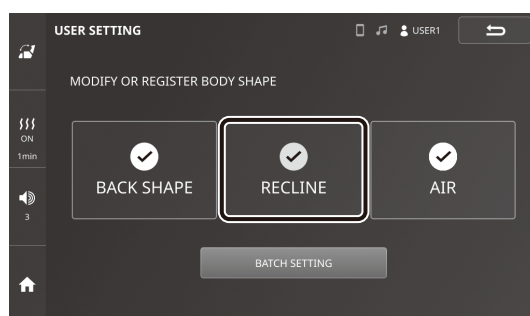

3. Tapez sur "REGISTER" pour afficher l'écran de personnalisation.

- Réglez l'angle du dossier, l'angle des jambes et la longueur des jambes.
- L'angle des jambes ne peut pas être inférieur à la position d'attente.
- Touchez "MODIFY" pour ajuster l'angle d'inclinaison déjà enregistré.

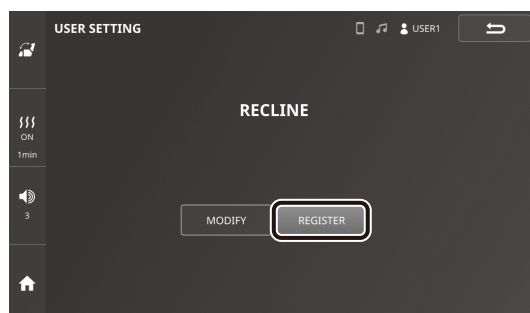

4. Appuyez sur "OK" pour lancer l'enregistrement. Lorsque "REGISTRATION COMPLETED" s'affiche, l'enregistrement est terminé.

- Ne mettez pas l'appareil hors tension pendant l'enregistrement. Les informations ne seront pas enregistrées.
- Lorsque la personnalisation de l'inclinaison est enregistrée, le dossier et les pieds se mettent automatiquement dans la position enregistrée la prochaine fois que l'utilisateur se connecte.

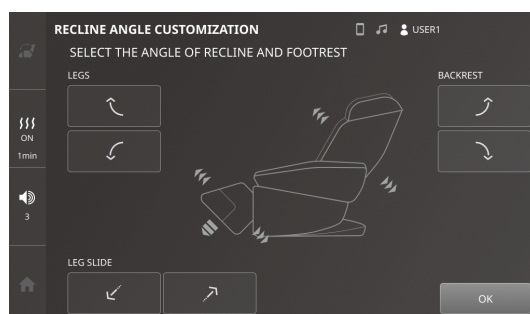

• Position de veille



Mode Personnalisé de l'Utilisateur

Personnaliser la pression des coussins d'air

1. Connectez-vous à l'"USER 1" ou à l'"USER 2" et appuyez sur "USER SETTING".

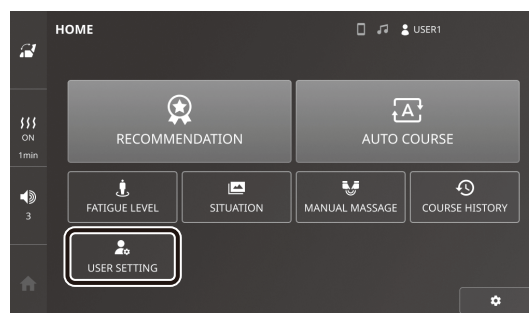

2. Appuyez sur "AIR".

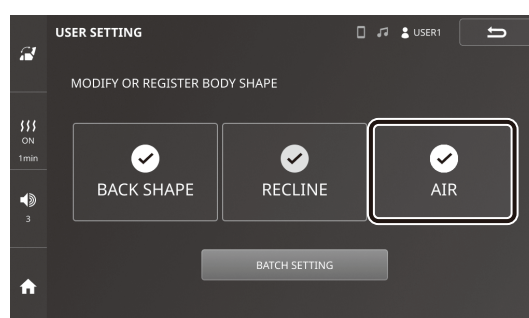

3. Tapez sur "Nouveau réglage" pour afficher l'écran de personnalisation et démarrer l'opération de réglage de la force pour chaque partie.

- Le massage pneumatique est effectué sur chaque partie du corps à tour de rôle. Appuyez sur "OK" lorsque l'intensité souhaitée est atteinte.
- L'opération est répétée deux fois pour chaque zone. Si vous ne tapez pas sur "OK", l'intensité est réglée sur "7".
- Effleurez "Modifier" pour ajuster l'intensité déjà enregistrée.

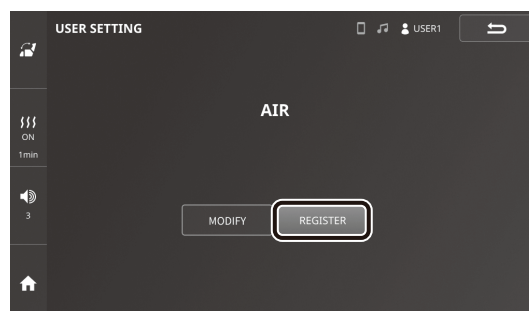

4. Confirmez la force affichée sur l'écran de confirmation et tapez sur "OK" pour commencer l'enregistrement. Lorsque "REGISTRATION COMPLETED" s'affiche, l'enregistrement est terminé.

- L'intensité peut également être réglée sur l'écran de confirmation.
- Ne mettez pas l'appareil hors tension pendant l'enregistrement. Les informations ne seront pas enregistrées.

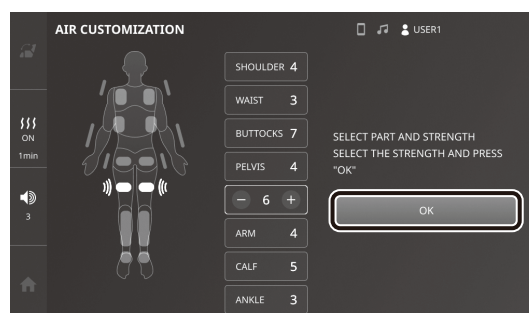
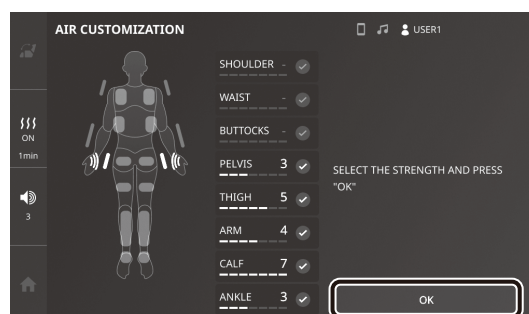

Réglage par groupe (pour réinitialiser le groupe)

1. Connectez-vous à l'"USER 1" ou à l'"USER 2" et appuyez sur "USER SETTING".

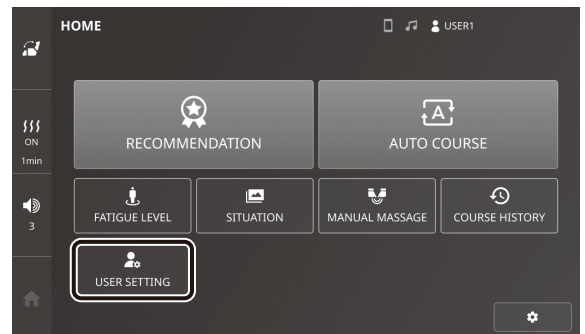

2. Appuyez sur "BATCH SETTING" pour lancer les réglages de personnalisation dans l'ordre de la ligne de dos, de l'inclinaison et de l'air.

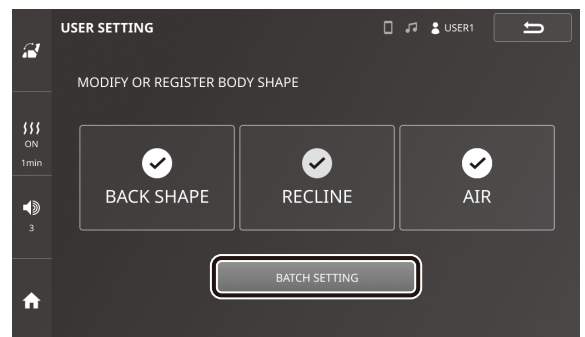

Passer à d'autres modes

1. Lorsque vous souhaitez passer à un autre utilisateur ou passer en "mode invité", remettez l'appareil sous tension.
 - Lorsque vous passez à un autre mode, veuillez remettre l'appareil sous tension avant toute utilisation.



Configurer la sécurité enfants

La fonction [Sécurité enfants] désactive toute pression des touches afin que l'enfant ne puisse pas les utiliser par erreur.

1. Assurez-vous que le dossier et les pieds sont rangés.

- Toutes les opérations ne sont pas possibles lorsque la sécurité enfant est utilisée. Relevez d'abord le dossier et rangez les pieds.

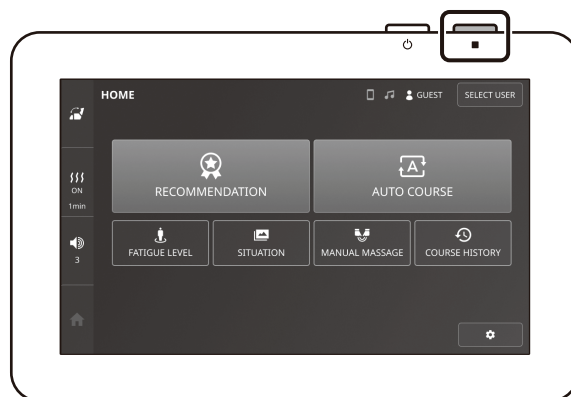

Appuyer et maintenir pendant 3 secondes

2. Appuyez sur le "bouton d'arrêt brusque" dans l'écran de menu et maintenez-le enfoncé pendant environ 3 secondes, un "bip" sonore retentit et l'écran de verrouillage des enfants s'affiche.

- Si le verrouillage enfant est activé et qu'aucune opération n'est effectuée pendant 30 secondes, l'écran disparaît. Appuyez sur le "bouton d'alimentation" pour afficher l'écran de verrouillage des enfants.
- Pour débloquer le verrouillage enfant, effectuez la même opération ou remettez l'appareil sous tension.

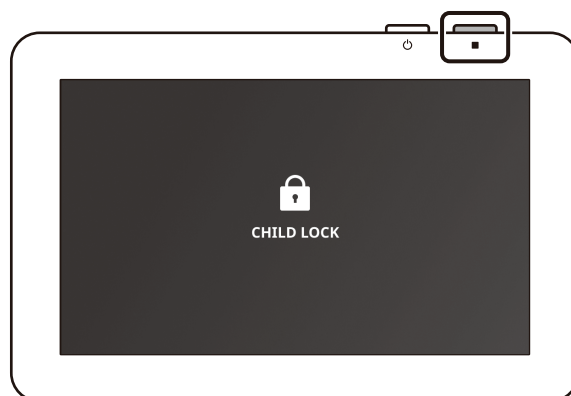

Maintenance et stockage

Entretien du fauteuil

DANGER

Ne pas brancher ou débrancher la fiche d'alimentation les mains mouillées. Risque de choc électrique.

AVERTISSEMENT

Veillez à débrancher la fiche d'alimentation. Risque de choc électrique.
Ne pas essayer avec de la benzine, du diluant pour peinture ou de l'alcool. Risque d'incendie ou de choc électrique.

Housse/Coussin du dossier/Coussin

1. Versez de l'eau contenant un détergent neutre et pressez fermement.
2. Essuyez toute partie sale avec un linge.
3. Essuyez-la avec un linge bien serré contenant de l'eau.
4. Séchez naturellement après avoir essuyé avec un linge sec.
 - Ne pas repasser. Cela pourrait endommager le tissu.
 - Laver seul pour éviter toute décoloration.
 - Posez une serviette à l'endroit où votre tête touche l'appareil après le lavage, pour éviter toute décoloration ou fissure.

Partie en résine

1. Versez de l'eau contenant un détergent neutre et pressez fermement.
2. Essuyez toute partie sale avec un linge.
3. Essuyez avec un chiffon sec pour ne pas laisser de détergent.
 - N'utilisez pas de poudre à récurer. Cela causera des rayures, des décolorations et des craquelures.

Télécommande, partie inférieure du dos (boîtier de commande)

Essuyez avec un linge sec.

- N'essuyez pas avec un linge humide. Cela peut provoquer un mauvais fonctionnement.

Mode de stockage

DANGER

Ne pas utiliser ou entreposer dans une salle de bain ou dans un lieu à forte humidité. Risque d'électrocution, d'incendie, d'accident et de formation de moisissures.

Rangez le fauteuil dans un endroit où il sera moins affecté par la température, l'humidité et la poussière, après avoir essuyé la saleté et la poussière sur celui-ci. Lors d'une longue période d'inutilisation du fauteuil, recouvrez celui-ci pour le protéger de la poussière.

- Ne stockez pas le fauteuil près d'une cuisinière ou dans un endroit où il sera exposé à la lumière directe du soleil pendant une longue période. Cela peut provoquer une décoloration, une détérioration.

Maintenance et stockage

Déplacer l'unité principale

AVERTISSEMENT

Ne déplacez pas le fauteuil lorsque des personnes ou des objets sont dessus. Risque d'accident ou de blessure.
Ne transportez pas le fauteuil seul ou ne le déplacez pas avec les roulettes sur un sol où il se rayera probablement.
Ne tirez pas le cordon d'alimentation ou celui de la télécommande avec la jambe, et empêchez-les de se prendre dans les roulettes.
Le non-respect de cette consigne peut entraîner des blessures.

Déplacement au moyen des Roulettes

Élever la face avant de l'unité principale et la pousser pour la déplacer.

- Lorsque vous abaissez l'unité principale, faites-le lentement pour ne pas endommager la partie jambes.

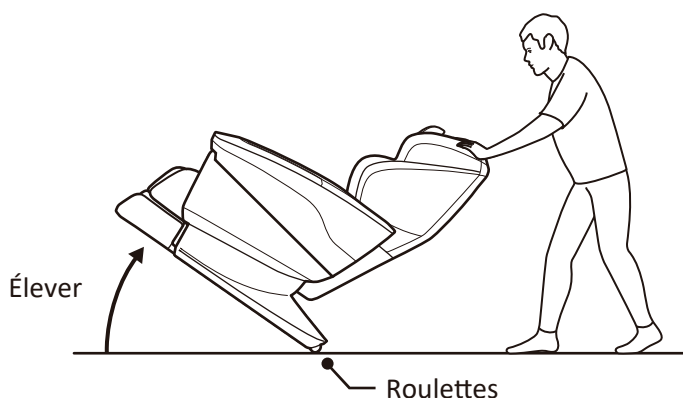

Plus de 2 personnes soulèvent l'appareil

Démontez l'unité de bras et l'accoudoir, et après avoir abaissé la partie dossier, saisissez la partie inférieure de la face avant et celle du dossier avec les mains (voir le schéma ci-dessous), puis soulevez le fauteuil et déplacez-le.

- Veuillez vous reporter à la section "Retirer l'unité de bras" pour retirer celle-ci. (P86)
- En raison du poids important, plus de 2 personnes sont nécessaires.
- Faites attention à vos pas et abaissez-le lentement.

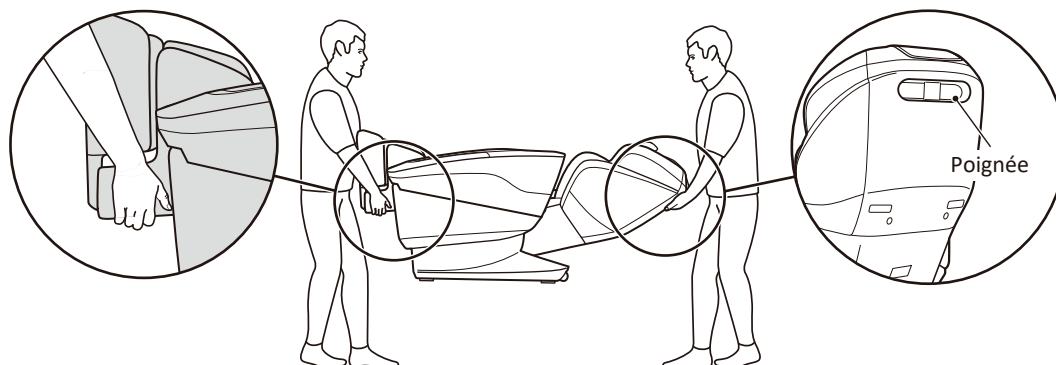

Q&A

Q1 La force du côté gauche et celle du côté droit sont différentes. La différence est notable.

A Pour un massage plus agréable, en relation avec l'adoption d'un mécanisme dans lequel les boules de pétrissage se frappent mutuellement, il est inévitable que les boules de pétrissage glissent durant le processus de massage. Vous ressentirez ainsi une différence entre la force à gauche et celle à droite. Ceci n'est pas un dysfonctionnement.

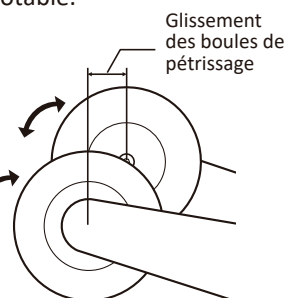

Q2 Pourquoi le support de la télécommande vacille-t-il ?

A Vérifiez les vis de fixation du support et resserrez-les si elles sont desserrées.

Q3 Les jambes ne se positionnent pas correctement dans leur emplacement...

A Réglez en élargissant et en rétrécissant les emplacements des jambes.
• Pour les personnes de petite taille: Relevez la partie dossier et relevez la partie jambes.

Q4 Je me rends à l'hôpital, puis-je l'utiliser ?

A Consultez le médecin de l'hôpital et utilisez-le ensuite. "La stimulation par pression tactile" désigne l'action qui favorise la circulation sanguine pour le massage en soulageant le stress des muscles. Selon la maladie, il existe des risques d'aggravation. Vous devriez donc consulter votre médecin.

Q5 Est-il possible d'utiliser l'appareil en retirant les parties de bras ?

A Cela n'est pas possible. Les bouches d'alimentation et d'évacuation de l'air seront exposées, les déchets et la poussière s'accumuleront et constitueront des causes de défaillance.

Q6 Peut-on placer un tapis chaud sous le fauteuil ?

A Non, cela pourrait générer un début d'incendie. La chaleur générée par le tapis chaud affecte le corps principal et risque de provoquer un incendie.

Q7 Les jambes peuvent-elles être abaissées jusqu'à la position de rangement ?

A Le repose-pieds ne descend pas en position de veille lors de l'utilisation de l'air ou des rouleaux pour les pieds. Arrêtez l'air ou les rouleaux pour les pieds.

Q8 Pendant le massage, on entend des craquements. Est-ce normal ?

A La structure ne présente aucune anomalie. Reportez-vous à "Résolution de problèmes".

Q9 Les personnes dont la taille est inférieure à 150 cm ou supérieure à 185 cm peuvent-elles utiliser cet appareil ?

A Oui, tout à fait. Lors de la détection, il se peut que la position des épaules ne corresponde pas, même si vous réglez la position des épaules. Veuillez alors procéder comme suit.
• Personnes de petite taille: Remontez les parties dossier et jambes.
• Personnes de grande taille: Abaissez les parties dossier et jambes.

Q10 Les bras n'atteignent pas les unités de bras. Que faire ?

A Relevez le dossier et ajustez la position des bras.

Q11 Les épaules et les bras deviennent-ils rouges après avoir été massés par l'air ?

A Il est possible que des traces du massage subsistent. Cela est dû au massage. Elles disparaîtront au fil du temps. Pendant le massage à l'air des épaules, évitez les vêtements exposant les épaules.

Q12 La position des épaules ne correspond pas, même une fois la détection effectuée.

A Asseyez-vous confortablement, penchez-vous vers l'arrière de manière à ce que votre tête repose sur le dossier et faites ensuite la détection. Ceci peut être fait manuellement.

Q&A

Q13 Les différences sont difficilement perceptibles lorsque l'on change l'intensité des rouleaux pour les pieds.

A Il est parfois difficile de ressentir les différences d'intensité, car l'intensité des rouleaux pour pieds est réglée par la force de la pression exercée par l'air des volets de la partie des pieds.

Q14 L'écran "Sécurité enfants" s'affiche et la télécommande ne peut être utilisée.

A La sécurité enfants est activée. Appuyez pendant environ 3 secondes sur la "Bouton d'arrêt d'urgence" pour déverrouiller la sécurité enfants. Reportez-vous à la section "Configurer la sécurité enfants" pour plus de détails.

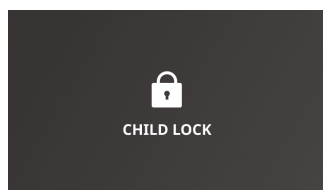

Q15 Lors de l'étirement des pieds, on entend parfois des grincements.

A Le bruit généré n'est pas synonyme de dysfonctionnement. Dans la structure, lorsque l'actionneur électrique est isolé de la jambe, cela peut générer du bruit.

Q16 La session de massage automatique diffère de la session habituelle

A Même lors d'une même session, le rythme de fonctionnement, le nombre de fois où les bulles d'air sont gonflées, le rythme du mouvement des boules de pétrissage peuvent changer en fonction du réglage de la force, du mouvement d'inclinaison, de la pression exercée sur les boules de pétrissage.

Q17 Dimensions de l'unité principale.

A Veuillez vous référer au schéma suivant.

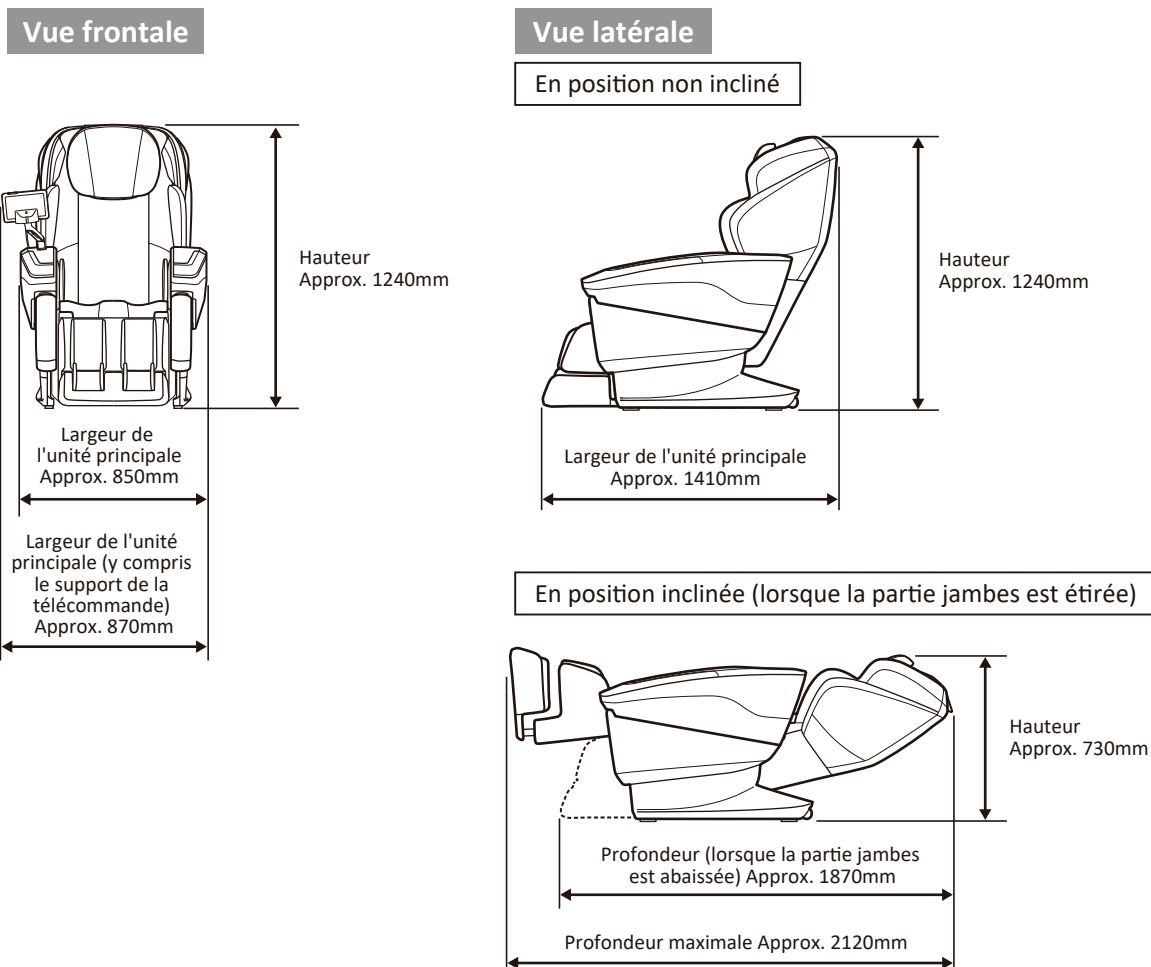

Résolution des problèmes



Ne pas modifier, analyser ou réparer soi-même, sous peine de blessures dues à un incendie ou à un fonctionnement anormal.

Vous pouvez rencontrer les phénomènes suivants lors d'un massage. Étant dus à la conception mécanique, ils ne concernent en rien la durée de vie du produit.

- Un "cliquetis" se produit lors de la montée et de la descente des boules de pétrissage.
- Un "craquement" provenant de l'engrenage et du moteur se produit pendant le massage.
- Un bruit de frottement se produit lorsque les boules de pétrissage frottent la housse (en particulier pendant le processus de pétrissage).
- Un bruit de cliquetis se produit pendant les massages "TAPOTEMENT" ou "VAGUELETTE".
(En particulier lorsque le massage se déplace des épaules vers le dos).
- Dans les massages "PÉTRISSAGE", "TAPOTEMENT" ou "VAGUELETTE", la vitesse de massage peut varier en fonction de la force modifiée des boules de pétrissage.
- Le bruit diffère lors de la modification de la vitesse de massage.
- Un bruit important du moteur se produit lorsqu'un poids est placé sur le fauteuil.
- Un bruit de "coucou" se produit lorsque, dans la session mode Automatique, les boules de pétrissage sont automatiquement ajustées à
- la position de va-et-vient pour que le fauteuil s'adapte à la morphologie de l'utilisateur.
- Un bruit de compresseur et d'échappement de l'air se produisent lors du massage par air.
- Un bruit se fait entendre lors du gonflement du sac d'air.
- Un crissement se produit lors du massage des épaules.
- Un bruit de grincement se produit lorsque le dossier ou le siège sont inclinés
(La hauteur des boules de pétrissage diffère d'un côté à l'autre. Un mécanisme est utilisé pour permettre aux deux boules de pétrissage de tapoter alternativement. Cela est inévitable et n'est pas un problème).

Symptômes	Points de contrôle	Résolution des problèmes
Le fauteuil ne se met pas en route	Problème avec la fiche d'alimentation ou le connecteur sur le côté de l'unité principale?	Branchez la fiche d'alimentation dans la prise murale et insérez le connecteur dans la prise de l'appareil.
	L'interrupteur d'alimentation de la partie inférieure derrière le corps principal est-il en position OFF?	Placez l'interrupteur d'alimentation sur "ON".
Le fauteuil s'arrête au milieu de la session. (La télécommande ne fonctionne pas)	Le dossier est-il en contact avec le corps principal ou son équivalent?	Éloignez le fauteuil du corps principal ou de son équivalent. Placez l'interrupteur d'alimentation de la partie inférieure derrière le corps principal sur OFF et sur ON.
	Les boules de pétrissage sont-elles soumises à une charge particulière? (Si oui, un mécanisme de sécurité arrête toutes les fonctions).	Détachez le dossier du corps pendant un moment, éteignez et allumez l'interrupteur de la partie inférieure derrière le corps principal et recommencez depuis le début.
Le dossier ne peut pas être incliné	Problème avec la fiche d'alimentation ou le connecteur sur le côté de l'unité principale?	Branchez la fiche d'alimentation dans la prise murale et insérez le connecteur dans la prise de l'appareil.
	Le dossier est-il en contact avec le mur ou l'équivalent?	Éloignez le fauteuil du mur ou de l'équivalent.
La partie de jambes n'est pas abaissée en position de rétraction?	L'air des pieds ou les rouleaux pour les pieds sont-ils activés?	Eteignez l'air ou les rouleaux pour les pieds.

Résolution des problèmes

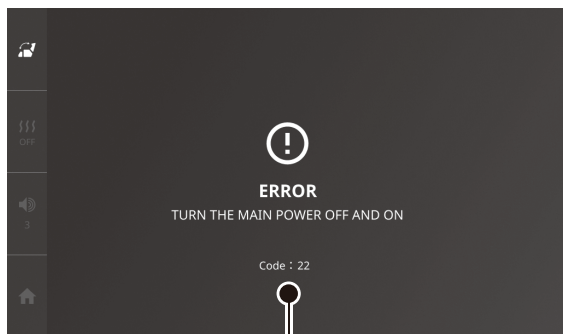

Numéro d'erreur

Le message suivant peut s'afficher sur l'écran LCD: "ERREUR: Veuillez éteindre puis rallumer l'alimentation électrique". Dans ce cas, suivez les instructions et placez l'interrupteur d'alimentation sur OFF puis sur ON.

- Si le produit ne fonctionne pas normalement même après avoir pris les mesures ci-dessus, ou si le même problème se produit fréquemment, mettez l'interrupteur d'alimentation de l'unité principale sur "OFF", débranchez la fiche d'alimentation de la prise de courant, puis contactez le lieu d'achat ou notre centre d'assistance à la clientèle. Dans ce cas, veuillez nous indiquer le numéro d'erreur affiché.

Connexion BLUETOOTH

Appairage impossible

- La distance entre le fauteuil de massage et l'appareil BLUETOOTH ne doit pas être supérieure à 1m.
- Rallumez le corps principal du fauteuil de massage et réessayez.
- Après avoir réinitialisé les informations d'appairage, effectuez à nouveau celui-ci.
- Configurez les spécifications de l'appareil BLUETOOTH. Veuillez lire les instructions de l'appareil BLUETOOTH pour connaître la méthode de configuration.
- Veuillez confirmer les spécifications de l'appareil BLUETOOTH. L'appareil doit prendre en charge la spécification BLUETOOTH, A2DP et GAD, sinon il ne peut pas être utilisé.

Connexion impossible

- Impossible de se connecter via BLUETOOTH avec plus d'un appareil en même temps.
 - Lorsque le fauteuil de massage est déjà connecté à un appareil via BLUETOOTH, il ne peut pas se connecter à d'autres nouveaux appareils. Vérifiez si d'autres appareils sont connectés.
 - Le fonctionnement de la BLUETOOTH (smartphone, etc.) dépend de chaque appareil. Veuillez donc bien lire les instructions de votre appareil BLUETOOTH.
- * Lorsque l'icône "♪" de la télécommande est blanche, cela signifie que le fauteuil se connecte avec la BLUETOOTH d'un autre appareil. Après avoir déconnecté l'appareil non utilisé, veuillez vérifier si l'icône BLUETOOTH de la télécommande est grise.

La connexion prend beaucoup de temps / Pas de connexion automatique

- Veuillez vous connecter manuellement
- * Les smartphones stockent les informations de connexion de la BLUETOOTH: pour iOS, allez dans les paramètres "Mes appareils" de la BLUETOOTH, et pour Android, allez dans les paramètres des appareils connectés précédemment, confirmez si "Fauteuil de Massage H22" est affiché et connectez-vous (le nom peut varier selon la version).
- Réinitialisez d'abord les informations d'appairage et effectuez à nouveau celui-ci.
- * Le fauteuil peut conserver les informations de connexion de la BLUETOOTH de 5 appareils connectés au maximum. Il peut appairer plus de 5 appareils, mais la mémoire ne peut conserver les informations de connexion que pour 5 appareils au maximum. Lorsque les informations de 5 appareils ont été conservées, si vous souhaitez conserver les informations d'un nouvel appareil et lui permettre de se connecter automatiquement, vous devez utiliser la fonction de réinitialisation des informations d'appairage pour supprimer les informations déjà mémorisées.

Le fonctionnement de la BLUETOOTH (smartphone, etc.) dépend de chaque appareil. Veuillez donc bien lire les instructions de votre appareil BLUETOOTH.

Connexion BLUETOOTH

Pas de son / Le son est trop faible

- Rallumez le corps principal du fauteuil de massage et la télécommande. Une fois l'écran de sélection du menu de la session affiché, mettez l'appareil BLUETOOTH sous tension.
- Augmentez le volume de l'appareil BLUETOOTH.
- Retirez tous les obstacles entre le fauteuil de massage et l'appareil BLUETOOTH et rapprochez-les l'un de l'autre.
- Commutez la sortie vocale de l'appareil BLUETOOTH sur la connexion BLUETOOTH.

Coupure du son / Bruit / Interruption du son

- Diminuez le volume de l'appareil BLUETOOTH.
- Lorsque vous écoutez de la musique, si d'autres appareils BLUETOOTH tentent de se connecter ou effectuent des recherches, il peut y avoir du bruit et une interruption du son.
- Éloignez le four à micro-ondes, le réseau local sans fil et les autres appareils du fauteuil de massage.
- Éloignez la télévision, la radio et les appareils avec tuners intégrés du fauteuil de massage. Ces dispositifs peuvent avoir une incidence.
- Désactivez le réglage de l'égaliseur du dispositif BLUETOOTH.
- Retirez tous les obstacles entre le fauteuil de massage et l'appareil BLUETOOTH et rapprochez-les l'un de l'autre.

Le fonctionnement de la BLUETOOTH (smartphone, etc.) dépend de chaque appareil. Veuillez donc bien lire les instructions de votre appareil BLUETOOTH.

Points de Vérification

AVERTISSEMENT

Lorsque vous utilisez le fauteuil après un certain temps, veuillez relire le manuel d'utilisation et vous assurer que le fauteuil fonctionne normalement avant sa réutilisation. Ceci afin d'éviter tout risque de blessure ou d'accident.



L'inspection est importante!

Veillez à effectuer une inspection pour un usage durable.

Avez-vous constaté ces symptômes?

- La chaise dégage une odeur de brûlé
- Le cordon d'alimentation ou la fiche sont surchauffés.
- L'électricité s'allume ou s'éteint lorsque le cordon d'alimentation est déplacé.
- Il existe d'autres anomalies

Arrêtez
l'utilisation

Pour éviter tout accident ou problème, mettez l'interrupteur d'alimentation du corps principal sur "OFF", débranchez la fiche du cordon d'alimentation de la prise de courant et contactez votre revendeur ou notre service clientèle.

Spécifications

Nom du produit		Fauteuil de Massage	
Numéro du modèle		JP-4000	
Classement	Alimentation (50-60Hz)	AC100-240V	
	Durée nominale:	30 min	
	Consommation d'électricité (50-60 Hz)	125 W (puissance en veille: 0,3 W)	
	Consommation d'électricité du moteur	100W	
	Consommation électrique du chauffage	25W	
Plage de réglage de la vitesse de massage des boules de pétrissage	Pétrissage	Réglage à 4 niveaux (environ 8-30 cycles/min)	
	Tapotage	Réglage à 4 niveaux (environ 250-650 cycles/min)	
	Vers le haut et le bas	Approx. 1,0-5,4cm/seconde	
Pression d'air pour massage par air		Approx. 45kPa	
Structure de sécurité		Class I	
Minuterie automatique		Environ 7, 18, 30 min	
Angle d'inclinaison	Dossier du siège	Approx. 117-164° min	
	Repose-pieds	Lorsque le massage par air est activé	Approx. 56°-84° min
		Lorsque le massage par air est désactivé	Approx. 0°-84° min
Dimensions	Position verticale	Approx. W850 x D1410 x H1240 (mm)	
	Position inclinée (y compris le support de la télécommande)	Approx. L870 x P2120 x H730 (mm)	
Poids		Approx. 96kg	
Revêtement		Cuir PVC, Polyester	
Pays d'origine	Fabriqué au Japon		

Spécifications de communication

Mode de communication	conforme à la spécification de la norme BLUETOOTH Ver.4.1
Sortie	Spécification de la norme BLUETOOTH Classe de puissance 1,5
Distance maximale de communication	moins de 10 m en champ libre
Bande de fréquence utilisée	Bande de fréquence de 2,4 GHz (2,402GHz~2,480GHz)
Méthode de modulation	GFSK TT/4 DQPSK 8DPSK
Spécifications BLUETOOTH prises en charge	A2DP 1.3, GAIT
Code de prise en charge	SBC (44,1kHz)
Protection du contenu prise en charge	SCMS-T

 Le symbole et les logos Bluetooth® sont des marques déposées appartenant à Bluetooth SIG. Inc. et toute utilisation de ces marques par FUJIRYOKI se fait sous licence. Les autres marques et noms commerciaux appartiennent à leurs propriétaires respectifs.

Fonctions disponibles dans chaque mode

Fonction	Mode Invité	Mode Personnalisé de l'Utilisateur
Fonction personnalisée	—	○
Réinitialisation des informations personnalisées	—	○
Réinitialisation des informations d'appairage	○	—
Fonction de verrouillage de la sécurité enfants	○	—

FUJIIRYŌKI

JP-4000